

MANUAL DO USUÁRIO TACTIC 400



JTZ

Aviso

O escapamento deste veículo contém químicos conhecidos por causar câncer, doenças congênitas ou qualquer doença reprodutiva

Introdução

Parabéns pela sua compra do HS400ATV-2. Esse manual de Proprietário/Operador vai provir a você a informação necessária para um funcionamento seguro, instruções do funcionamento, manutenção e **CUIDADO**. Entendendo totalmente este manual e seguindo todas as instruções aqui contidas, vão prover o conhecimento necessário para ter uma experiência segura e divertida com seu ATV

AVISOS IMPORTANTES SOBRE SEGURANÇA

- **LEIA O MANUAL CUIDADOSAMENTE, E, ANTES DE CONDUZIR SEU ATV, TENHA CERTEZA QUE ENTENDEU TODAS AS INSTRUÇÕES.**
- **PRESTE MUITA ATENÇÃO AOS RÓTULOS DE AVISO E CUIDADO NO ATV.**
- **NUNCA OPERE UM ATV SEM O DEVIDO TREINAMENTO E INSTRUÇÃO.**

INFORMAÇÃO IMPORTANTE SOBRE O MANUAL

FALHAS AO SEGUIR OS CUIDADOS CONTIDOS NESTE MANUAL PODEM RESULTAR EM FERIMENTOS GRAVES OU MORTE. Informações importantes neste manual são distinguidas pelas seguintes notações:



O símbolo de alerta de segurança significa **ATENÇÃO**
SUA SEGURANÇA ESTA ENVOLVIDA!

AVISO

UM AVISO indica precauções especiais que devem ser feitas para evitar quaisquer danos a moto

⚠ CUIDADO

Falha ao seguir as instruções de **CUIDADO** podem resultar em ferimentos graves ou até morte ao operador da máquina, alguém por perto ou a uma pessoa inspecionando ou reparando a máquina

NOTA

UMA NOTA provém informações chave para o procedimento ser facilitado

NOTA IMPORTANTE

Velocidade ao fazer uma curva deve ser menos que 30km/h.

Esse ATV é designado e manufaturado apenas para a modalidade **OFF ROAD**. É ilegal e não seguro de conduzir este ATV em qualquer rua pública, estrada ou rodovia.

Este ATV cumpre com todas as normas **OFF ROAD** de nível de barulho e protetor antichamas que atuam até o momento da manufaturação do veículo

Favor verificar leis e regulamentações de direção da sua localidade antes de conduzir seu ATV

Quando a temperatura estiver menor que -20°C (-4°F), favor estacionar seu ATV onde a temperatura seja maior que -20 °C (4°F). Após o ATV estiver aquecido pode ser iniciado. Favor ver página 6-3 para acompanhar o processo de aquecimento.

Quando a temperatura estiver maior que 38 °C (100°F), e quando estacionar o ATV após andar em alta velocidade, favor manter o motor ligado por 3 minutos no modo ocioso e tenha certeza que as ventoinhas do radiador estão funcionando por 3 minutos para prevenir que a água de resfriamento ferva. Após desligue seu ATV para salvar bateria

Quando estacionar seu ATV e desligar o motor, favor desligar a ignição para o painel desligar.

Sumário

1-1 Local dos rótulos de aviso e especificação.....	1
3-2 Número de identificação.....	7
3-2 Número de identificação do veículo.....	7
4-1 Função dos controles.....	8
4-1 Interruptor principal.....	8
4-5 Interruptores do manete.....	10
4-7 Manete de aceleração.....	11
4-8 Limitador de velocidade.....	11
4-9 Manete do freio frontal.....	12
4-9 Pedal de freio e manete de freio traseiro.....	12
4-10 Alavanca de câmbio.....	12
4-10 Cordão de partida auto retrátil.....	12
4-11 Tampa do tanque de combustível.....	13
4-12 Assento.....	13
4-13 Compartimento de bagagem.....	14
4-13 Bagageiro frontal.....	14
4-13 Bagageiro traseira.....	14
4-14 Ajuste do amortecedor traseiro e frontal.....	14
5-1 Verificação de pré operação.....	15
5-2 Freio traseiro e dianteiro.....	15
5-4 Combustível.....	16
5-5 Óleo de motor.....	17
5-5 Óleo de engrenagem final.....	17
5-6 Óleo da engrenagem diferencial.....	17
5-6 líquido de arrefecimento.....	17
5-7 Manete de aceleração.....	18
5-7 Ferragens e fixadores.....	18
5-7 Luzes.....	18
5-7 Interruptores.....	18
5-8 Rodas.....	18
5-9 Como medir a pressão dos pneus.....	19
5-10 Limite de danos á roda.....	19

Sumário

6-1 Iniciando um motor frio.....	20
6-3 Iniciando um motor aquecido.....	21
6-3 Operação de marcha e marcha ré.....	21
6-6 Amaciamento do motor.....	23
6-7 Acessórios e Bagagem.....	23
7-1 Dirigindo seu veículo.....	24
7-1 Dirija com segurança.....	24
7-6 Limitador de velocidade.....	27
7-6 Bagagem e acessórios.....	27
7-7 Durante a operação.....	27
7-8 Modificações.....	28
7-8 Sistema de exaustão.....	28
7-9 Seja cuidadoso onde dirige.....	28
7-13 Virando seu ATV.....	30
7-14 Subindo morro acima.....	31
7-16 Dirigindo colina abaixo.....	32
7-17 Atravessando uma superfície inclinada.....	32
7-18 Atravessando por águas rasas.....	33
7-19 Atravessando terrenos irregulares.....	33
7-20 Deslizamento e derrapagem.....	34
8-1 Manutenção e ajuste periódico.....	35
8-1 Manual do proprietário e conjunto de ferramentas.....	35
8-2 Tabela de manutenção periódica para o sistema de controle de emissões.....	35
8-4 Remoção e de painel e instalação.....	36
8-7 Inspeção do sistema de injeção de combustível eletrônica.....	38
8-7 Óleo do motor e cartucho do filtro de óleo.....	38
8-8 Para alterar o óleo do motor (com ou sem troca de cartucho do filtro de óleo).....	38
8-10 Óleo da marcha final.....	39
8-11 Óleo do diferencial.....	40
8-12 Repondo o óleo do diferencial.....	40
8-12 Sistema de refrigeração.....	40
8-13 Mudança de líquido refrigerante.....	41
8-15 Homocinética do eixo.....	42
8-16 Inspeção da vela de ignição.....	42

8-16 Instalação da vela de ignição	42
8-17 Limpeza no elemento filtrante de ar	43
8-19 Limpeza do protetor antichamas.....	44
8-20 Mangueira de verificação do duto de refrigeração da correia em V.....	44
8-20 Bujão de drenagem da caixa da correia em V	44
8-21 Ajuste da folga da válvula.....	45
8-21 Selecionar o ajuste de cabo do sistema de segurança da alavanca.....	51
8-21 Ajuste do manete de aceleração	45
8-22 Verificação das pastilhas de freio dianteira.....	45
8-22 Verificação das pastilhas de freio traseiras.....	45
8-22 Verificação do nível de fluido do freio	45
8-23Substituição do fluido dos freios	46
8-23Funcionamento do manete de freio dianteiro.....	46
8-24 Ajustando o manete de freio traseiro.....	46
8-25 Ajuste do pedal de freio	47
8-26 Inspeção e lubrificação de cabos	47
8-26 Lubrificação do manete de freio e do pedal de freio.....	47
8-27 Remoção de rodas	54
8-27 Instalação de rodas	48
8-28 Bateria	48
8-28 Manutenção da bateria.....	48
8-29 Substituição de fusíveis.....	49
8-32 Substituição da lâmpada de escape/freio.....	49
8-32 Verificação e solução de problemas comuns em veículos.....	49
9-1 Limpeza.....	53
9-2 Armazenamento	54
10-1 Especificações	54
11-1 Sistema de erro de código de injeção elétrica.....	62

1-1 LOCAL DOS RÓTULOS DE AVISOS E ESPECIFICAÇÕES

LOCAL DOS RÓTULOS DE AVISOS E ESPECIFICAÇÕES

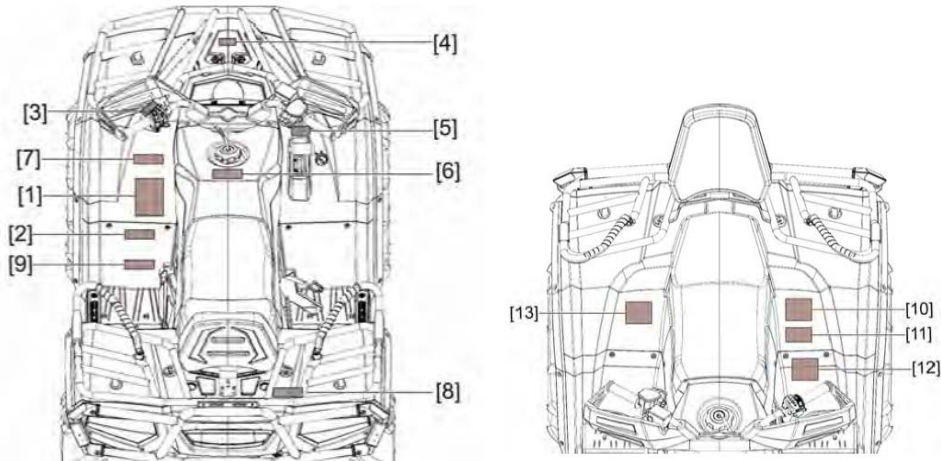

LOCAL DOS RÓTULOS DE AVISOS E ESPECIFICAÇÕES 1-2

Leia e entenda todos os rótulos na sua máquina. Eles contêm informações importantes para uma operação segura do seu ATV.

Nunca remova nenhum rótulo do seu ATV. Se um rótulo ficar difícil de ler ou sair, um rótulo de substituição está disponível no seu vendedor.

⚠ CUIDADO

A sobrecarga pode causar perda de controle que pode resultar em ferimentos graves ou morte

Capacidade máxima de peso sobre o bagageiro: 20kg

⚠ CUIDADO

Use a partida elétrica 5 segundos de cada vez em intervalos de 25 segundos.

⚠ CUIDADO

A sobrecarga pode causar perda de controle que pode resultar em ferimentos graves ou morte

Capacidade máxima de peso sobre o bagageiro: 35kg

⚠ CUIDADO

Uso impróprio do ATV pode causar ferimentos graves ou morte



sempre use capacete e equipamento de segurança



Nunca use em vias públicas



Nunca leve um passageiro



Nunca use sob o efeito de drogas ou álcool

NUNCA CONDUZA:

- Sem o devido treinamento ou instruções.
- Em velocidade acima de suas habilidades e condições.
- Em vias públicas por conta de colisões com outros veículos.
- Com um passageiro por conta da falta de balanço do veículo podendo ocorrer uma perda de controle.

SEMPRE:

- Use técnicas apropriadas para evitar o capotamento do veículo em montanhas ou relevos perigosos.
- Evite vias pavimentadas que podem afetar gravemente o manuseio e controle.

Localize e leia o manual do proprietário
Leia todas as instruções e avisos

⚠ CUIDADO



NUNCA pilote com passageiro
Pilotar com passageiros pode causar uma perda de controle, podendo resultar em ferimentos graves ou morte

⚠ CUIDADO

Pressurização imprópria dos pneus ou sobrepeso pode causar perda de controle.
Perda de controle pode resultar em ferimentos graves ou morte

Pressurização da roda
Frente: 10psi (69kPa)
Traseiro: 10psi (69kPa)
Capacidade máxima da carga: 160kg

1-5 LOCAL DOS RÓTULOS DE AVISOS E ESPECIFICAÇÕES

⚠ CUIDADO

Use somente para estacionar e emergências. Não use como freio normal.

⚠ CUIDADO

Verificar o nível de óleo

Estacione em uma superfície plana, e puxe o freio de mão

Aqueça o motor por 5 minutos, após desligue, espere 5 minutos, deixe o óleo fluir de volta para o cárter.

Retire o medidor de óleo, limpe ele e coloque de novo no motor.

Retire o medidor de óleo para checar o nível de óleo. O nível de óleo deve estar entre "H" e "L1" se o nível de óleo estiver menor que "L2" favor adicionar mais óleo pela tampa de enchimento de óleo. Favor não adicionar muito acima de "H3"



INFORMAÇÃO DE SEGURANÇA 2-1

⚠ INFORMAÇÃO DE SEGURANÇA

O ATV NÃO É UM BRINQUEDO E PODE SER PERIGOSO CONDUZI-LO. Um ATV se comporta diferentemente de outros veículos incluindo carros e motos. Uma colisão ou um capotamento podem ocorrer rapidamente, até mesmo durante uma direção rotineira como fazer curvas mais acentuadas, andar em relevos mais irregulares, se você falhar em tomar a devida precaução

- **FERIMENTOS GRAVES OU MORTE** podem resultar se você não seguir estas instruções:
- Leia o manual e todos os rótulos cuidadosamente e siga operando os procedimentos descritos.
- Nunca opere um ATV sem treinamento ou instrução adequados. **FAÇA UM CURSO DE TREINAMENTO.** Iniciantes deveriam receber treinamento de um treinador certificado

2-2 INFORMAÇÃO DE SEGURANÇA

- Nunca opere um ATV sem estar utilizando um capacete que sirva corretamente. Você também deve usar proteção para os olhos (óculos ou proteção de rosto), luvas, botas, camisa de manga comprida ou jaqueta, e calça comprida.
- Nunca consuma álcool ou drogas antes ou durante a condução do ATV
- Nunca opere em velocidade muito alta para suas habilidades ou condições. Sempre vá em uma velocidade que é própria para o relevo, visibilidade, e sua experiência.
- Nunca tente empinar, saltar ou qualquer tipo de manobras.
- Sempre inspecione seu ATV toda vez que usá-lo para se ter certeza de que está em uma condição segura para operá-lo. Sempre siga os procedimentos de inspeção e manutenção descritos neste manual.
- Sempre mantenha as duas mãos no guidão e os dois pés no apoio enquanto opera seu ATV.
- Sempre vá lentamente e seja **cuidadoso** enquanto opera o ATV em um lugar incomum. Sempre fique alerta ao mudar de cenário enquanto opera seu ATV.
- Nunca opere seu ATV em lugares extremamente escorregadios ou irregulares até você ter praticado as habilidades necessárias para conduzir o ATV em terrenos como este. Sempre seja especialmente mais **cuidadoso** neste tipo de terreno.

INFORMAÇÃO DE SEGURANÇA 2-3

- Sempre siga as instruções passadas pelo manual para sair da maneira descrita. Pratique fazer curvas em velocidade baixa antes de tentar curvas mais rápidas. Não faça viradas em velocidade excessiva.
- Nunca opere o ATV em subidas muito irregulares para o ATV ou para sua habilidade. Pratique em colinas menores antes de tentar em colinas maiores.
- Sempre siga os devidos procedimentos para subir colinas como descrito no manual. Avalie o terreno cuidadosamente antes de tentar subir quaisquer colinas. Nunca suba colinas excessivamente escorregadias ou terrenos irregulares. Coloque seu peso para frente. Nunca abra o acelerador repentinamente. Nunca suba uma colina em alta velocidade.
- Sempre siga os procedimentos adequados contidos neste manual sobre descer colinas e frear em colinas. Avalie o terreno **cuidadosamente** antes de descer qualquer colina. Coloque seu peso para trás. Nunca desça em alta velocidade. Evite descer uma colina em um ângulo em que o veículo pese mais pra um lado. Desça reto a colina onde possível.
- Sempre siga as medidas descritas no manual sobre como atravessar uma colina pelo lado
- Evite colinas excessivamente escorregadias ou irregulares. Jogue seu peso para o lado que está o ATV. Nunca tente fazer uma curva em qualquer colina até você ter dominado a técnica da curva descrita neste manual. Evite cruzar o lado de uma colina íngreme

2-4 INFORMAÇÃO DE SEGURANÇA

- Sempre use as medidas adequadas se o motor do seu ATV parar ou capotar para trás enquanto sobe uma colina. Para evitar que o motor do seu ATV pare use a devida faixa de engrenagem e mantenha uma velocidade constante enquanto sobe a colina. Se você parar ou capotar para trás siga as instruções especiais para frear descritas neste manual.
 - Sempre verifique por obstáculos antes de conduzir em uma nova área. Nunca tente conduzir por cima de grandes obstáculos como pedras grandes ou árvores caídas. Sempre siga as medidas necessárias quando for conduzir por cima de obstáculos descritos neste manual.
 - Sempre seja cuidadoso quando for derrapar ou deslizar. Aprenda a derrapar e deslizar seguramente praticando em velocidades baixas e em um terreno plano. Em superfícies extremamente escorregadias como gelo vá devagar e bem cautelosamente para reduzir as chances de um deslizamento fora do controle. Nunca opere um ATV em uma forte correnteza de água ou em águas mais profundas que o recomendado neste manual. Memorize que freio molhados podem reduzir a habilidade de frear. Teste seus freios depois de sair da água. Se necessário, freie diversas vezes para a fricção secar os freios.
-

INFORMAÇÃO DE SEGURANÇA 2-5

- Sempre tenha certeza de que não há nenhum obstáculo ou pessoas enquanto você opera seu ATV de ré.
- Quando está seguro de proceder com a ré, vá em baixa velocidade.
- Sempre use o tamanho e tipo de pneus especificados neste manual.
- Sempre mantenha a pressão do pneu como descrito no manual.
- Nunca modifique um ATV com instalações impróprias ou uso de acessórios.
- Nunca exceda a capacidade de carregamento do ATV. A bagagem deve ser seguramente distribuída e propriamente colocada. Reduza velocidade e siga as instruções deste manual para carregar bagagens ou rebocar algo. Mantenha uma grande distância ao frear.

2-5 INFORMAÇÃO DE SEGURANÇA

CUIDADO

RISCO EM POTENCIAL

Dar início ao motor em uma área fechada

O QUE PODE OCORRER

A fumaça do escapamento é venenosa e pode causar perda de consciência e morte em um curto período de tempo

COMO EVITAR ESTE RISCO

Sempre opere o ATV em uma área com a ventilação adequada

INFORMAÇÃO DE SEGURANÇA 2-7

CUIDADO

RISCO EM POTENCIAL

Uso impróprio de gasolina

O QUE PODE ACONTECER

A gasolina pode pegar fogo e você pode se queimar

COMO EVITAR ESTE RISCO

Sempre desligue o motor enquanto o abastece. Não abasteça logo após ter desligado o motor pois ele está muito quente.

Não derrame gasolina no motor ou silenciador do escapamento enquanto reabastece

Nunca reabasteça enquanto fuma, ou próximo de faíscas, fogo aberto ou outras maneiras de ignição como chamas pilotos de aquecedores de água e secador de roupa.

Quando transportando o ATV em outro veículo, tenha certeza de que ele está na vertical. Caso não esteja gasolina pode vazar do tanque de gasolina.

O QUE PODE ACONTECER

Gasolina é venenosa e pode causar ferimentos.

COMO EVITAR ESTE RISCO

Se você engolir gasolina ou respirar bastante vapor de gasolina, ou cair gasolina em seus olhos, procure seu médico imediatamente. Se gasolina cair na sua pele lave com água e sabão. Se gasolina cair na sua roupa troque ela.



3-1 DESCRIÇÃO E IDENTIFICAÇÃO DO VEICULO

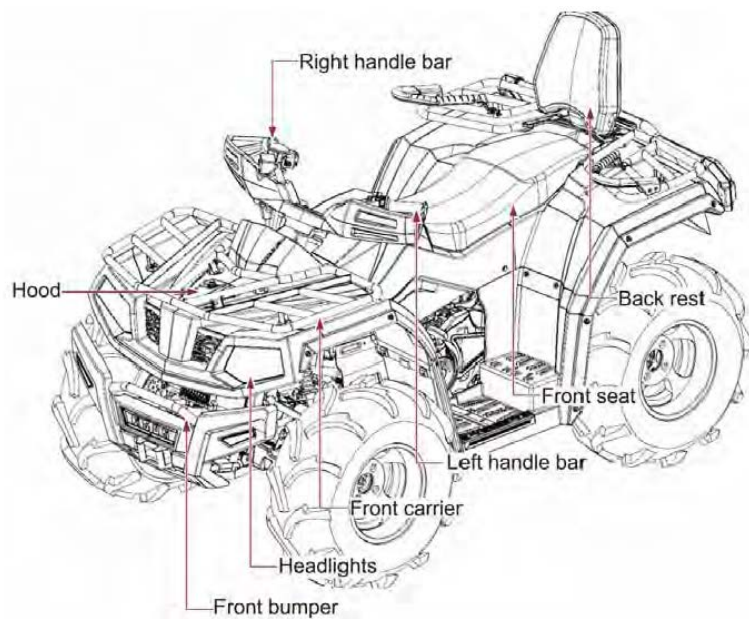

DESCRIÇÃO E IDENTIFICAÇÃO DO VEICULO 3-2

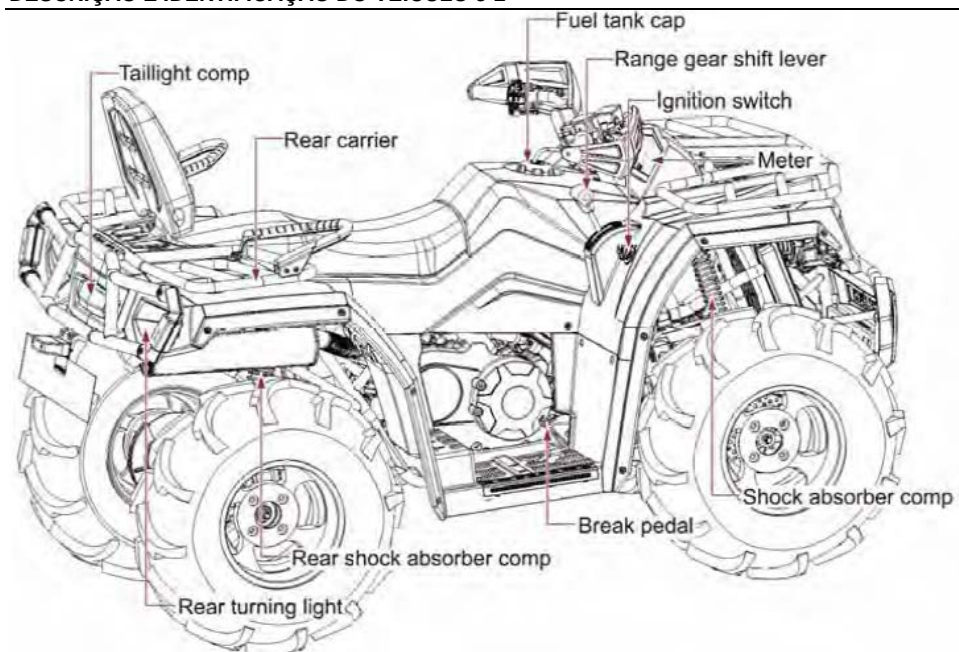

3-3 DESCRIÇÃO E IDENTIFICAÇÃO DO VEÍCULO

NOTA:

O ATV que você comprou pode ser ligeiramente diferente destes mostrados na figura deste manual

Registros do número de identificação

Registre o número de identificação do veículo, registrar o número de identificação do veículo, número de identificação do motor e modelo e informações do modelo dos rótulos nos espaços previstos para assistência na encomenda de peças de reposição de um revendedor ou para referência no caso de o veículo ser roubado.

1. NÚMERO DE IDENTIFICAÇÃO DO VEÍCULO:

2. NÚMERO DE IDENTIFICAÇÃO DO VEÍCULO:

3. INFORMAÇÕES DO MODELO DOS RÓTULOS:

-
-

Número de identificação do veículo

O número de identificação do veículo é estampado no chassi.

DESCRIÇÃO E IDENTIFICAÇÃO DO VEÍCULO 3-2

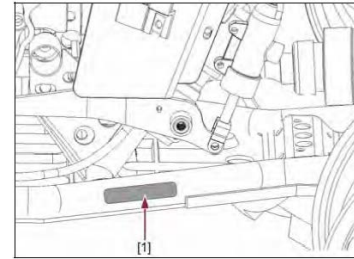

[1]. Número de identificação do motor

NOTA:

O número de identificação de veículo é utilizado para identificar seu veículo

Número de identificação do motor

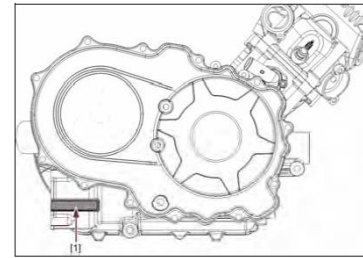

[1]. Número de identificação do motor

NOTA:

O número de identificação do motor também é utilizado para identificar o seu veículo.

Modelo do rótulo

O modelo do rótulo é fixado na ilustração mostrada abaixo. Grave informações neste espaço provido. Esta informação será necessária para a troca das peças pelo seu concessionário.

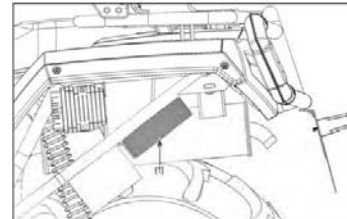

[1]. Modelo do rótulo

4-1 FUNÇÃO DOS CONTROLES

FUNÇÃO DOS CONTROLES

Interruptor de ignição

Funções da respectiva posição do interruptor são como as seguintes:

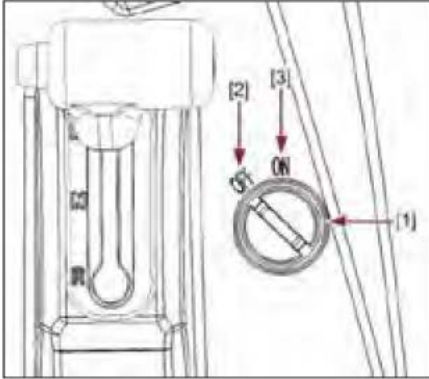

[1]. Interruptor de ignição

[2]. "OFF"

[3]. "ON"

ON:

O motor pode ser ligado somente nesta posição e os faróis dianteiros e traseiros acendem quando o interruptor de luz está ligado.

OFF:

Todos os circuitos elétricos estão desligados. A chave pode ser removida nesta posição.

FUNÇÃO DOS CONTROLES 4-2

Indicadores e luzes de advertência

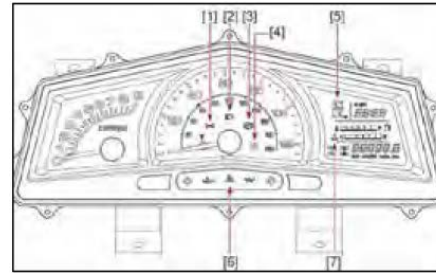

1. Luz de posição
2. Indicador de feixe alto
3. Indicador de posição de estacionamento "P"
4. Indicador da marcha neutra "N"
5. Painel das marchas
6. Indicador dos piscas de emergência
7. Medidor de temperatura do refrigerador

Indicador da faixa da marcha baixa "F"

Esta luz indicadora acende quando o manete de seleção de marcha estiver na posição "F"

Indicador do neutro "N"

Este indicador acende quando o manete de seleção de marcha estiver na posição "R".

Indicador de perigo da temperatura do refrigerador "E"

Quando a temperatura do refrigerador atingir um nível especificado, esta luz irá acender indicando que a temperatura do refrigerador está muito quente. Se a luz acende durante uma operação, pare o motor quando estiver totalmente seguro de parar e permita que o motor esfrie por volta de 15 minutos.

4-3 FUNÇÃO DOS CONTROLES

CUIDADO:

- O motor pode superaquecer se o ATV é sobrecarregado. Se isto acontecer, reduza a carga para o especificado

Indicador do farol dianteiro “☰”

Quando as luzes dianteiras estiverem acesas, este indicador irá acender

Indicador da luz de posição

Quando a luz dianteira estiver acesa, este indicador irá acender.

Pisca-alerta

Quando o pisca-alerta estiver ligado, este indicador irá acender.

Unidade do velocímetro

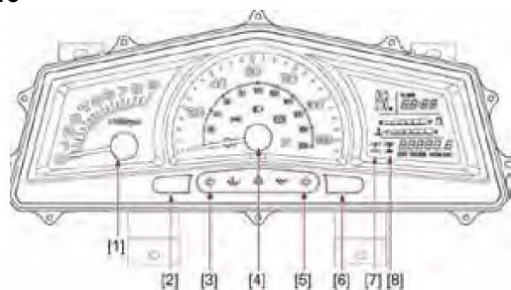

- Indicador de RPM
- Hodômetro
- Luz da seta para a esquerda
- Indicador de velocidade
- Seta para a esquerda
- Botão seletor de milhas por hora/Km por horas
- Luz indicadora do 2WD/4WD
- Luz indicadora da tranca diferencial

Funções da unidade do velocímetro

- Um velocímetro (aparelho que mostra a velocidade do seu veículo em tempo real)
- Um odômetro (Mostra a distância total percorrida)
- Um odômetro parcial (Mostra a distância feita em qualquer distância e pode ser apagado)
- Um indicador de RPM (Mostra as rotações por minuto do motor)
- Um relógio
- Um indicador de código de erro EFI (que mostra o código de falta mostrado pelo EFI)

FUNÇÃO DOS CONTROLES 4-4

Modos do odômetro e odômetro parcial

No painel existem dois botões largos, um localizado no lado esquerdo e um no lado direito. Aperte rapidamente o botão do lado esquerdo para o painel alterar do odômetro para o odômetro parcial, e então para o odômetro baseado em horas; então isto inicia o ciclo novamente.

O odômetro mostra a distância total viajada pelo ATV. O odômetro parcial pode registrar distâncias até 999.9 milhas para viagens especificadas. Para reiniciar o odômetro parcial, pressione o botão esquerdo para trocar para mudar para a outra quilometragem (parcial), então pressione o botão direito por um longo tempo para reiniciar. O odômetro parcial pode também ser utilizado para estimular a distância que pode ser percorrida com um tanque cheio. Esta informação será habilitada para você julgar a consumação.

Para trocar as milhas por quilômetros no painel, pressione o lado direito do botão.

Ajuste do tempo no relógio

Pressione o botão esquerdo e segure por 3 segundos e o relógio vai para o modo de configuração das horas.

- Pressione o botão direito para selecionar uma hora
- Pressione o botão esquerdo novamente e o relógio vai até o modo de configurações dos minutos.
- Pressione o botão direito para selecionar os minutos.
- Pressione o botão esquerdo novamente e o relógio irá entrar no modo de saída.

Indicador do modo de pilotagem de 4 rodas

Existem 2 indicadores do modo 4x4 no painel. O indicador da esquerda do modo 4x4 tem um círculo piscante no eixo dianteiro, quando os botões amarelo e cinza seletores do modo 4x4 forem pressionados indicando a função “4WD” foi ativada. Esta posição também indica que o modo 4x4 NÃO está ativo. Isto permite que as rodas dos lados direito e esquerdo rotacionem em velocidades diferentes para deixar a curva mais confortável.

Indicador do bloqueio da marcha diferencial “DIFF-LOCK”

O símbolo de 4x4 irá mostrar um “X” sob o centro do eixo dianteiro quando o manete estiver movimentado para a direita e o botão amarelo do bloqueio da marcha diferencial estiver selecionado “☰” para a posição para fora, que significa que o diferencial não está operando e está bloqueado. Quando pilotando o ATV em uma rodovia escorregadia ou quando subindo uma colina íngreme, tenha certeza de que o indicador de bloqueio do 4x4 está ativo. Quando pilotando em uma rodovia plana em uma velocidade relativamente alta, ajuste as configurações para “2WD/ DESBLOQUEADO” e existem símbolos em ambos os indicadores de 4WD. Dirigir um ATV enquanto o diferencial está funcionando e NÃO está bloqueado, pode melhorar a estabilidade e a segurança da operação do ATV.

CUIDADO:

Quando o seletor é ajustado para 4WD “DIFF”. LOCK”, o eixo dianteiro com o símbolo 4WD no centro do eixo terá um “X” no meio. Quando andar sobre superfícies lisas e planas você deve desbloquear o diferencial e pressionar os botões amarelo e cinza para a posição 2WD ser desbloqueada. Não deve haver nenhum símbolo que apareça nos indicadores 4WD à esquerda ou à direita.

4-5 FUNÇÃO DOS CONTROLES

CUIDADO:

Se os indicadores do painel piscarem ou o velocímetro não mostrar a velocidade enquanto o ATV estiver em movimento, consulte um revendedor para verificar o sensor de velocidade e os circuitos.

Código indicador de erro

Quando o EFI encontra um erro, o ECU irá mandar o código de falha ao instrumento do painel, e irá piscar no relógio. Se existir muito mais de um erro ao mesmo tempo, eles irão aparecer no painel em sequência. Quando códigos de erro estiverem presentes, pressione o botão do relógio para ser possibilitado de ver as horas. Então, após cinco segundos, o código de falha retorna novamente. Somente quando a falha é corrigida, o tempo pode aparecer automaticamente.

Indicador do nível de combustível

O painel do nível de combustível irá indicar o volume do combustível. Quando o combustível estiver ficando baixo, o indicador de bomba de combustível começará a piscar.

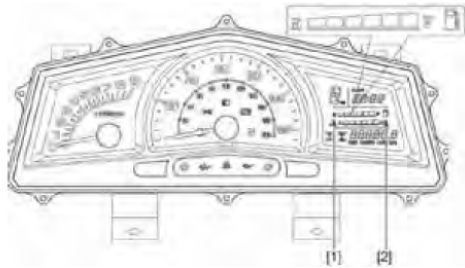

- [1] Indicador de nível de combustível na posição baixa
[2] Indicador do nível de combustível na posição alta

Interruptores do manete esquerdo

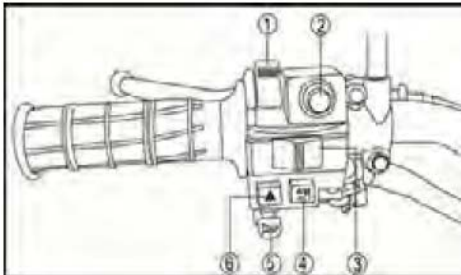

1. Interruptor do farol
2. Botão de partida
3. Interruptor da seta
4. Botão de parada do motor
5. Buzina
6. Botão do pisca-alerta

FUNÇÃO DOS CONTROLES 4-6

Interruptor do farol

Altere o interruptor para para colocar no feixe baixo.

Altere o interruptor para para colocar no feixe alto

Altere o interruptor para "OFF" para desligar todas as lanternas

Altere o interruptor para para ligar as luzes de posição e as luzes traseiras.

AVISO:

Não use os faróis com o motor ligado por mais de trinta minutos.

A bateria pode descarregar ao ponto de o motor não operar devidamente. Se isto acontecer remova a bateria e recarregue-a

Interruptor de ignição

O motor de iniciação aciona o motor quando o interruptor e ativado.

Interruptor de desligamento de emergência do motor

Tenha certeza de que o interruptor de desligamento de motor esteja em "O" antes de iniciar o motor. O interruptor de desligamento do motor controla a ignição e pode ser usado todas as vezes para o desligamento do motor especialmente em emergências. O motor não irá iniciar quando o interruptor de desligamento do motor estiver em

Buzina

Pressione este botão e a buzina irá ativar.

Botão do pisca-alerta

Pressione este botão, para as quatro setas começarem a piscar continuamente com um barulho.

Interruptor do "4WD/ LOCK"

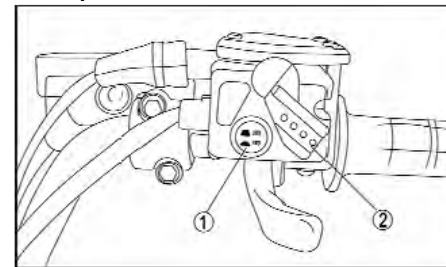

1. Botão do "4WD/ LOCK"
2. Interruptor do "2WD/ 4WD"

CUIDADO:

Quando o ATV estiver ativo, NÃO pressione os botões 2WD/4WD. Isto talvez possa quebrar as engrenagens do eixo traseiro

Pilotagem de 2 rodas (2WD): A potência é fornecida para as rodas traseiras apenas.

Pilotagem de 4 rodas (4WD): A potência é fornecida para as rodas traseiras e dianteiras.

4-7 FUNÇÃO DOS CONTROLES

Pilotagem de 4 rodas com o diferencial bloqueado (4WD LOCKED): Potencia é fornecida para as rodas traseiras e dianteiras. Diferente do modo 4WD, todas as rodas se movem na mesma velocidade independente da tração.

CUIDADO

RISCO EM POTENCIAL

Trocar do modo 2WD para o 2WD ou do 4WD para o 4WD LOCKED, enquanto o ATVA está em movimento.

O QUE PODE ACONTECER

Pode fazer com que o ATV fique difícil de controlar. O operador pode perder o controle

COMO EVITAR ESTE RISCO

Sempre complete a parada do ATV antes de trocar do modo 2WD para o 2WD ou do 4WD para o 4WD LOCKED

Seleções dos modos 2WD/4WD

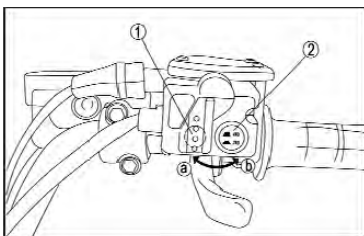

1. Interruptor de seleção do manete
2. Botão seletor do modo "2WD/4WD"

De 2WD para 4WD

Para trocar de 2WD para 4WD, pare o veículo, e então selecione o interruptor para o "4WD". Quando o veículo está no modo 4WD, o indicador do modo 4WD irá aparecer no painel de unidades do medidor multifunções.

De 4WD para 2WD

Para trocar do modo 4WD para 2WD pare o veículo e tenha certeza de que o manete seletor está na posição **(a)**, e então selecione o interruptor para "2WD".

Interruptor "4WD/LOCK"

Para bloquear a marcha diferencial no modo 4WD, pare o veículo e tenha certeza que está sob seu comando. O interruptor de pilotagem de quatro rodas está ajustado para "4WD", mova a alavanca de seleção para a posição **(b)** e então selecione o interruptor para "LOCK". Quando a marcha diferencial estiver bloqueada a luz indicadora da marcha diferencial irá acender junto com o indicador de marcha diferencial no painel de unidades do medidor multifunções. Para soltar o bloqueio da marcha diferencial, pare o veicule e selecione o interruptor para 4WD.

FUNÇÃO DOS CONTROLES 4-8

CUIDADO

RISCO EM POTENCIAL

Dirigir muito rápido com o **DIFF LOCK** ativo.

O QUE PODE ACONTECER

As 4 rodas irão rotacionar na mesma velocidade. É extremamente difícil de fazer uma curva. Se torna mais fácil a perda de controle do ATV.

COMO EVITAR ESTE RISCO

Diminua a velocidade do ATV para uma velocidade segura enquanto pilotando com o **DIFF LOCK** ativo.

AVISO:

- Quando o interruptor estiver selecionado em "LOCK", o indicador de bloqueio da marcha diferencial e a luz indicadora irão piscar até o diferencial for bloqueado
- Quando o indicador e a luz indicadora estiverem piscando, virar a direção da roda para trás e para frente irá ajudar a marcha diferencial a engajar.
- Pilotar antes da marcha diferencial estar devidamente engajada (quando o indicador e a luz indicadora estiverem piscando) irá fazer com que a velocidade do motor seja limitada até o engajamento ser completo.

Manete de aceleração

Enquanto o motor estiver ativo, pressione o manete de aceleração para aumentar a velocidade.

Altere a velocidade do ATV variando a posição do manete de velocidade. O manete é carregado por mola sendo assim o ATV irá desacelerar e o motor irá voltar ao modo inativo se você tirar a mão do manete de aceleração.

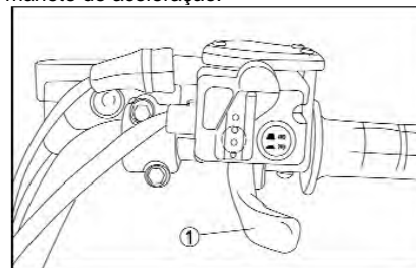

1. Manete de aceleração

4-9 FUNÇÃO DOS CONTROLES

CUIDADO

RISCO EM POTENCIAL

Mal funcionamento do acelerador

O QUE PODE ACONTECER

O acelerador pode ser difícil de operar. Fazendo com que tenha dificuldade quando for acelerar ou diminuir sua velocidade quando precisar. Isto pode causar um acidente.

COMO EVITAR ESTE RISCO

Observe como está o manete de aceleração antes de iniciar o motor. Se não funcionar suavemente, busque a causa deste problema. Solucione o problema antes de operar o ATV. Consulte o vendedor se não conseguir solucionar o problema você mesmo.

Limitador de velocidade

O limitador de velocidade segura o acelerador de se abrir completamente, mesmo quando o manete de aceleração está empurrado ao máximo. Girando o parafuso de ajuste até o máximo irá maximizar o poder do motor e diminuir a velocidade máxima do ATV.

Quando acabar o ajuste você deve apertar o parafuso devidamente.

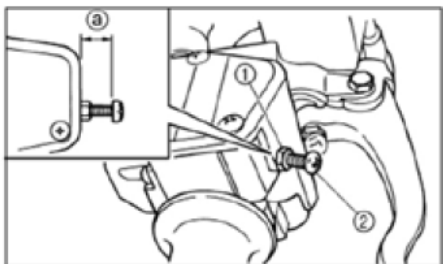

1. Porca 2. Parafuso de ajuste
a. Não mais que 12 mm

CUIDADO

RISCO EM POTENCIAL

Ajuste impróprio do limitador de velocidade e acelerador

O QUE PODE ACONTECER

O cabo do acelerador pode ser danificado. Você pode perder o controle, ter um acidente ou se ferir.

COMO EVITAR ESTE RISCO

Não gire o parafuso de ajuste mais que 12 mm. Sempre tenha certeza de que o manete de aceleração está ajustado para 3-5 mm

FUNÇÃO DOS CONTROLES 4-10

Pedal de freio – freio para todas rodas

O pedal de freio é localizado do lado direito do ATV. Pressionando o pedal para baixo irá parar o ATV. Este pedal de freio controla o sistema de freio inteiro. Este freio se aplica a todas as rodas.



1. Pedal de freio

Freio de estacionamento – Manete de posição de estacionamento

O manete do freio de estacionamento é localizado no guidão direito. Segurar a alavanca firmemente irá parar o ATV. Segurar a alavanca para baixo pode manter o freio do ATV na posição ativa, o que também irá ativar o indicador de freio de estacionamento no painel. Se necessário, o freio pode ser utilizado como um freio de emergência

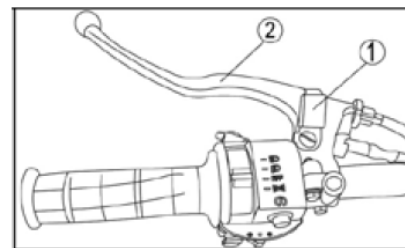

1. Trava do estacionamento (se equipado)

2. Alavanca do freio de estacionamento

Alavanca de troca de marcha

A alavanca de troca de marcha é utilizada para trocar seu ATV para os modos (F) para frente, Neutro (N), e ré (R).

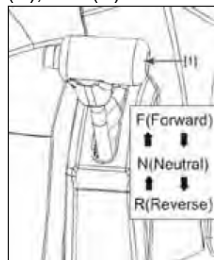

4-11 Função dos controles

Tampa do tanque de combustível

A tampa do tanque de combustível é localizada na parte do meio do ATV. Remova a tampa do tanque de combustível girando-a no sentido horário.

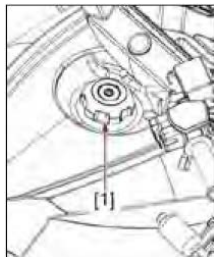

Assento

1. Para remover o assento, puxe a alavanca da tranca do assento para cima e puxe o assento para cima pela parte de trás

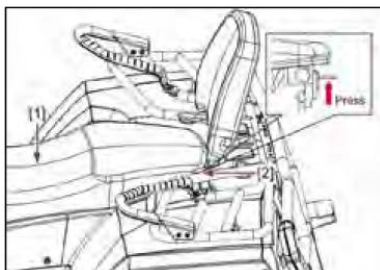

[1] Assento [2] Fivela de fecho do assento

CUIDADO:

Para instalar o assento, insira as projeções na parte dianteira do assento nos suportes e empurre para baixo na parte traseira do assento.

Tenha certeza que o assento está devidamente aplicado.

Função dos controles 4-12

Bagageiro traseiro e dianteiro

Bagagem máxima do bagageiro dianteiro: 20kg
Bagagem máxima do bagageiro traseiro: 35 kg

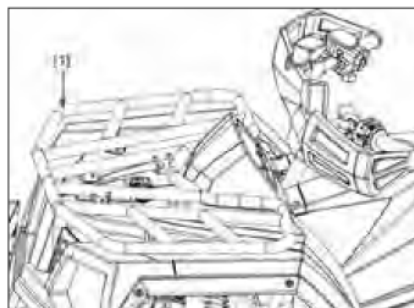

[1] Bagageiro dianteiro

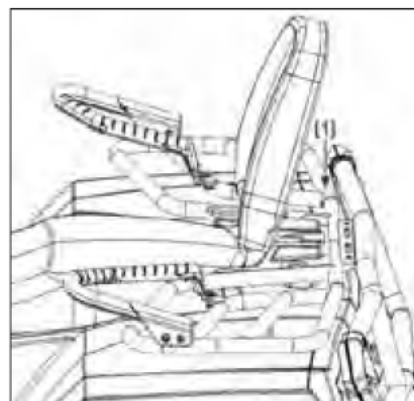

[1] Bagageiro traseiro

4-13 Função dos controles

Informação:

Mercadorias devem ser amarradas seguramente e posicionados no meio da bagagem. Caso contrário, o ATV pode ficar fora de balanço, e afetar o controle do motorista do ATV

Ajuste do para choque dianteiro/traseiro

A pré carga da mola pode ser ajustada para ir de acordo com o peso e as condições de pilotagem do motorista

INFORMAÇÃO:

Quando ajustando o para choque, a roda traseira precisa ser removida.

Princípios de ajuste da mola

Quando existe apenas um passageiro pilotando em uma superfície plana, ajuste o para choque para ser um pouco mais macio.

Pilotar em velocidades mais altas ou em uma rodovia plana, ajuste o para choque para ser um pouco mais firme. Para off-road ajuste o para choques para ser bem firme. Com o limite de bagagem ajuste o para choque para ser o mais firme o possível.

CUIDADO

Risco em potencial

Ajuste impróprio do amortecedor.

O que pode acontecer

Ajuste desigual pode causar uma perda de estabilidade que pode causar um acidente.

Como evitar este risco

Sempre ajuste o amortecedor direito e esquerdo igualmente.

Ajuste a mola como o seguinte:

Para aumentar a pré carga da mola, gire o anel ajustador no sentido anti-horário (direção a). Para diminuir a pré carga da mola gire o anel ajustador no sentido horário (direção b)



1. Pré carga da mola do anel ajustador 2. Indicador de posição

INFORMAÇÃO:

Uma chave inglesa especial pode ser obtida por um concessionário para fazer estes ajustes.

Função dos controles 4-14

B- Posição inicial
A- Mínimo (suave)
C- Máximo (duro)

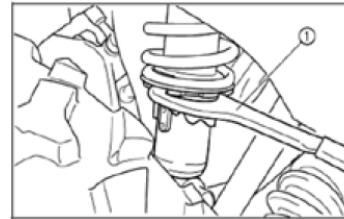

1. Chave inglesa especial

Entrada para carregamento

A entrada para carregamento é localizada na parte da frente na direita do ATV do lado do interruptor de ignição

A entrada de carregamento pode ser utilizado para luzes de trabalho, lanternas, etc

A entrada de carregamento pode prover 8.5A/12V por aproximadamente 1 hora.

A entrada de carregamento deve ser usada somente quando o motor esta ligado.

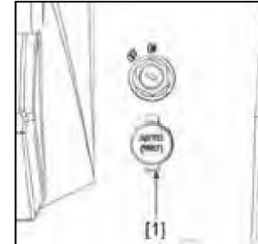

[1]. Entrada de carregamento

1. Coloque o interruptor dos faróis para "OFF desligando todas as luzes.
2. De partida no motor.
3. Abra a tampa da entrada de carregamento, e então insira o o cabo na entrada.
4. Quando a entrada de carregamento não estiver sendo utilizada feche-a com a tampa.

Capacidade máxima da entrada de carregamento
DC 12V, 120W(10A)

CUIDADO:

- Não utilize bagagens que ultrapassem a capacidade máxima. Isto pode sobrecarregar o circuito e fazer com que fusíveis estoureem
- Se os acessórios são utilizados sem o motor estar ligado ou com as faróis acesos, a bateria irá perder sua carga e dar partida no motor será difícil.
- Não utilize acessórios que fiquem quentes no seu carregamento.

5-1 Verificação de pré operação

Antes de usar esta máquina, verifique os seguintes pontos:

ITEM	ROTINA
Freios	Verificar operação, nível de fluido e vazamento de fluido Abastecer com Fluido de freio DOT 3 se necessário
Freio de mão	Verificar operação adequada e condição
Combustível	Verificar nível de combustível Abastecer com gasolina se necessário
Motor	Verificar nível de óleo, reabastecer com óleo se necessário
Reservatório de líquido de arrefecimento	Verifique o nível de líquido de arrefecimento no reservatório Abasteça com líquido de arrefecimento se necessário
Óleo de engrenagem/Óleo de engrenagem diferencial	Verificar por vazamento
Acelerador	Verificar para devido cabo de aceleração
Pneus	Verificar para pressão do pneu, uso de pneu e dano
Ferragens e fixadores	Verifique todos as ferragens e fixadores
Luzes e interruptores	Verificar para uso devido
Homocinética	Verifique por danos
Instrumento	Verifique pelo completo display
Luz/Indicador	Verifique para operação da luz/indicador

CUIDADO

Risco em potencial

Falha ao inspecionar o ATV antes de operar
Falha de fazer a devida manutenção no ATV

O que pode acontecer

Aumenta a possibilidade de um acidente ou algum dano no equipamento

Como evitar este risco

Sempre inspecione seu ATV toda vez que o usar para ter certeza que está operando em uma condição segura. Sempre siga a inspeção e manutenção de datas em datas descritas no Manual do Proprietário

Verificação de pré operação 5-2

Freio traseiro e dianteiro

Manete do freio e pedal de freio

Verifique para ver se não tem nenhuma folga no manete de freio frontal. Se tiver alguma folga, vá ao seu vendedor para um ajuste

Verifique para ver se a folga no manete de freio traseiro está correta. Se estiver incorreta ajuste-a

Verifique a altura do pedal de freio. Se a altura estiver errada, vá ao seu vendedor para ajusta-la
Verifique o funcionamento dos manetes de freio e pedal. Eles devem movimentar-se suavemente e deve-se ter uma sensação firme quando os freios são aplicados. Se não, vá ao seu vendedor para inspecionar o sistema de freio.

Pastilhas de freio

Verifique as pastilhas de freio por desgaste ou dano e verifique se está nos limites.

Rotor do disco de freio

Verifique os rotores do disco de freio, cujo deve estar nos limites.

Nível de fluido do freio

Verifique o nível de fluido do freio. Adicione fluido se necessário.

Fluido de freio recomendado: DOT 4

Vazamento de fluido de freio

Verifique se qualquer fluido de freio está vazando dos canos de ligamento ou reservatório de fluido de freio. Aperte o manete de freio firmemente por um minuto. Se o manete se mover lentamente para dentro, pode ter um vazamento no sistema de freio. Se houver qualquer vazamento o sistema de freio deve ser inspecionado pelo vendedor.

Operação do freio

Teste os freios a uma velocidade baixa depois de iniciar para ter certeza de que estão funcionando propriamente. Se os freios não estiverem provendo uma boa performance de freio, inspecione as pastilhas de freio por algum dano.

Operação de freio

Teste os freios em velocidades baixas após dar partida no quadriciclo e tenha certeza de que estão devidamente funcionais. Se os freios não estiverem bons, inspecione as pastilhas de freio e os rotores por desgaste.

CUIDADO

Risco em potencial

Dirigir com freios funcionando impropriamente.

O que pode acontecer

Você pode perder a habilidade de frear o que pode causar um acidente.

Como evitar este risco

Sempre verifique seus freios toda vez antes de começar a dirigir. Não dirija o ATV se encontrar qualquer problema com os freios. Se um problema não puder ser resolvido pelos procedimentos de ajustes deste manual, leve-a ao vendedor.

5-3 Verificação de pré operação

Gasolina

Tenha certeza de que tem gasolina suficiente no seu tanque

Gasolina recomendada:
APENAS GASOLINA SEM CHUMBO
Capacidade de tanque de gasolina:
Total:
10L (2.64US gal.)

CUIDADO:

Apenas utilize gasolina sem chumbo. O uso de gasolina com chumbo pode causar dano severo a partes internas do motor, como as válvulas, os anéis do pistão e o sistema de exaustor

Seu motor foi designado para usar gasolina regular sem chumbo com um número de octanagem ((R+M)/2) de 86 ou maior, ou procure um número e octanagem de 91 ou maior. Se ocorrer um bater de biela dos motores use uma marca diferente ou uma marca premium de gasolina sem chumbo. Gasolina sem chumbo irá provir para você uma vela de ignição mais duradoura e um menor custo de manutenção.

Verificação de pré operação 5-4

Combustível

AVISO

Apenas gasolina sem chumbo. O uso de gasolina com chumbo pode causar dano severo a partes internas do motor, como as válvulas, os anéis do pistão e o sistema de exaustor

Seu motor foi designado para o uso de gasolina sem chumbo com um índice de octanagem de 86 ou mais. Se ocorrer um bater de biela dos motores use uma marca diferente ou uma marca premium de gasolina sem chumbo. Gasolina sem chumbo irá provir para você uma vela de ignição mais duradoura e um menor custo de manutenção.

CUIDADO

Risco em potencial

CUIDADO Impróprio com o reabastecimento da gasolina

O que pode acontecer

Combustível pode vazar podendo causar um incêndio ou ferimentos graves.

Combustível expande quando aquecido. Se o tanque de combustível estiver mais cheio que o necessário, combustível pode vazar devido ao calor do motor ou do sol.

Como evitar este risco

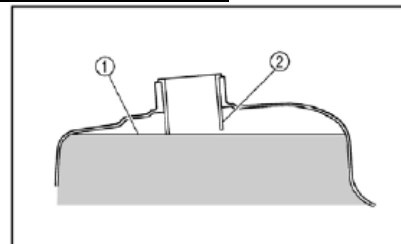

1.Nível de combustível

2Tubo de enchimento do tanque de gasolina

Não encha mais que o suficiente o tanque de combustível. Seja cuidadoso para não derramar combustível, especialmente no motor ou no cano de exaustão. Passe um pano em qualquer combustível derramado imediatamente. Tenha certeza de que a tampa do tanque de combustível está devidamente segura. Não reabasteça após o uso do motor e esteja muito quente ainda.

5-5 Verificação de pré operação

Óleo de motor

Tenha certeza que o óleo do motor esteja no nível especificado. Adicionar óleo se necessário

CUIDADO:

- Para prevenir uma embreagem deslizante (por conta de que o óleo lubrifica a embreagem), não misture com nenhum componente químico. Não use óleos com especificações de diesel do "CD" ou óleos com uma qualidade melhor do que a especificada. Não use óleos rotulados com "CONSERVADOR DE ENERGIA II" ou mais alto.
- Tenha certeza de que nenhum material de fora entre no bloco do motor.

Óleo de engrenagem final

Tenha certeza de que o óleo da engrenagem final está no nível especificado. Adicione óleo se necessário.

Óleo recomendado:
SAE 80 API GL-4 HYPOID GEAR OIL

Se necessário, o SAE 80W90 HYPOID GEAR OIL pode ser utilizado para todas as ocasiões.

NOTA:

GL-4 é um aditivo de qualidade, GL-5 ou GL-6 podem ser utilizados.

Verificação de pré operação 5-6

Óleo da engrenagem diferencial

Tenha certeza de que o óleo de engrenagem diferencial está no nível especificado. Adicione óleo se necessário.

Óleo recomendado:
SAE 80 API GL-5 Hypoid gear oil

Líquido de arrefecimento

Verifique o nível de refrigerante em seu reservatório quando o motor estiver frio. (O nível de reservatório do líquido de arrefecimento irá variar de acordo com a temperatura do motor.) O nível de refrigerante está bom se estiver entre o nível mínimo e máximo do reservatório. Se o nível do refrigerante estiver abaixo do marcador de nível mínimo, adicione água destilada até chegar à marca do nível máximo. Troque o refrigerante a cada dois anos

CUIDADO:

Água não filtrada ou água salgada é danoso ao motor. Você deve usar água filtrada e se não puder água destilada

CUIDADO

Risco em potencial

Remover a tampa do radiador quando o motor e o radiador ainda estiverem quentes.

O que pode acontecer

Você pode se queimar por fluido quente e vapor soprado sob pressão

Como evitar este risco

Espere o motor esfriar antes de remover a tampa do radiador. Sempre use pano grosso em cima da tampa. Permita qualquer pressão restante escapar antes de remover a tampa completamente

5-7 Verificação de pré operação

Manete de aceleração

Verifique para ver se o manete de aceleração está funcionando corretamente. Ele deve estar abrindo suavemente e recuar novamente para a posição neutra quando solto. Contate seu vendedor para reparos se necessário.

Ferragens e fixadores

Sempre verifique pelo aperto do chassi na parte das ferragens e fixadores antes de dirigi-lo. Leve sua máquina ao vendedor ou veja o manual para o torque de aperto correto.

Luzes

Sempre verifique pelas luzes traseiras e dianteiras para ter certeza do seu funcionamento. Repare o quanto achar necessário para uma devida operação do veículo.

Interruptores

Verifique o funcionamento de todos os interruptores. Tenha seu vendedor a disposição para os repará-lo.

Verificação de pré operação 5-8

Rodas

CAUIDADO

Risco em potencial

Conduzir o ATV com rodas impróprias, ou pressão da roda desnivelado.

O que pode acontecer

Uso impróprio das rodas neste ATV, pode causar perda de controle aumentando os riscos de um possível acidente.

1. As rodas listadas abaixo foram aprovadas.

	Tipo	Tamanho
Dianteiro	25 X 8-1D2	6PR
Traseiro	25-10-12	6PR

2. As rodas devem ser pressurizadas como o recomendado:

Pressão recomendada da roda

Frente 10psi (70kpa, 0.7 kgf/cm²)

Atrás 10psi (70kpa, 0.7 kgf/cm²)

Verifique e ajuste a pressão das rodas quando estiverem frias.

Pressurização das rodas devem ser iguais nos dois lados

3. Pressurização das rodas abaixo do mínimo especificado pode causar um desalocamento do anel da roda em condições severas de operação do veículo.

As pressões seguintes são as mínimas:

Frente 9psi (63kpa, 0.64kgf/cm²)

Atrás 9psi (63kpa, 0.64kgf/cm²)

4. Quando for pressurizar o talão das suas rodas a quantidade adequada é

Frente 36psi (250kpa, 2.5kgf/cm²)

Atrás 36psi (250kpa, 2.5kgf/cm²)

Pressões maiores que as citadas podem fazer com que os pneus explodam. Encha os pneus lentamente e cuidadosamente. Enche-las rápido demais pode fazer com que explodam.

5-9 Verificação de pré operação

Como medir a pressão dos pneus

Use um medidor de pneus de baixa pressão.

NOTA:

O medidor de pneus de baixa pressão como material primário. Faça duas medidas da pressão da roda. Poeira ou sujeira no medidor pode fazer com que esteja errado. Meça a pressão com a roda fria. Meça a pressão de acordo com as especificações a seguir.

	Pressão recomendada	Mínimo	Máximo
Frente	10psi (70kpa 0.7kgf/cm ²)	9psi (63kpa 0.64kgf/cm ²)	11psi (77kpa 0.77kgf/cm ²)
Atras	10psi (70kpa 0.7kgf/cm ²)	9psi (63kpa 0.64kgf/cm ²)	11psi (77kpa 0.77kgf/cm ²)

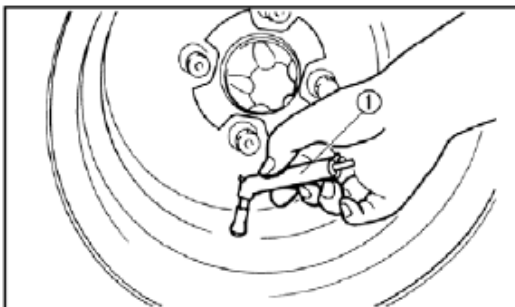

1. Medidor de rodas de baixa pressão

Verificação de pré operação 5-10

Limite de danos a roda

Quando o sulco do pneu diminuir para 3 mm (0.12 in) devido ao gasto, substitua o pneu.

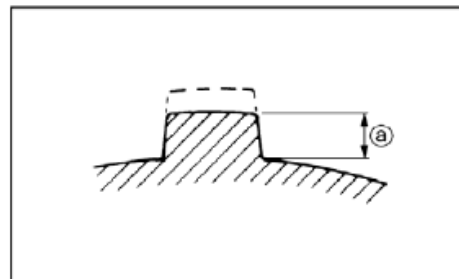

a. Dano máximo ao pneu

6-1 Operação

CUIDADO

Risco em potencial

Conduzir um ATV sem estar familiarizado com todos os seus controles.

O que pode acontecer

Perda de controle que pode causar em um acidente ou ferimento.

Como evitar este risco

Leia o manual do proprietário cuidadosamente. Se houver alguma função ou controle que você não entenda pergunte ao seu revendedor.

Iniciando um motor frio

CUIDADO

Risco em potencial

Congelamento dos cabos de controle em climas gélidos.

O que pode acontecer

Você pode não conseguir controlar o ATV, o que pode causar um acidente ou uma colisão

Como evitar este risco

Quando dirigindo em climas gélidos, sempre tenha certeza de que todos os cabos estão funcionando suavemente antes de começar a dirigir.

1. Acione o freio de mão
2. Rotacione a torneira de combustível para "ON"
3. Rotacione o interruptor principal para "ON" e o interruptor de desligamento do motor para "Q"
4. Troque a marcha para o neutro.
5. Pressione o botão de "início", então o motor será ligado.

NOTA:

Quando a marcha estiver na posição neutra, O indicador de luz neutro deverá aparecer. Se não aparecer pergunte ao revendedor do ATV para inspecionar o circuito elétrico.

O motor pode ser iniciado em qualquer marcha se o pedal de freio estiver sendo aplicado. Toda via, é recomendado selecionar a marcha neutra antes de iniciar o motor.

Operação 6-2

6. Use o iniciador como a referência da figura:

Posição 1: Iniciador do motor em temperatura ambiente menor que 5C° (40°F).

Posição 2: Iniciador do motor em temperatura ambiente em 0 °C

Posição 3: Iniciador do motor em temperatura ambiente maior que 25C° (80°F) posição de iniciação do motor aquecido.

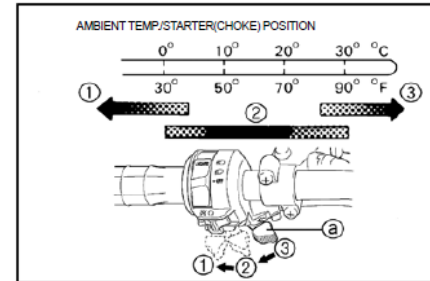

- | | |
|------------------|----------------------|
| a. Iniciador | 1. Totalmente aberto |
| 2. Metade aberto | 3. Fechado |

7. Feche completamente o manete de aceleração e inicie o motor pressionando o botão de início.

NOTA:

Se o motor falhar ao iniciá-lo, solte o interruptor de início, e pressione-o novamente. Espere alguns segundos até a próxima tentativa. Cada partida deve ser o mais curto possível para economizar a energia da bateria. Não dê partida no motor por mais de 10 segundos a cada tentativa.

Se a bateria estiver descarregada puxe o cordão de partida auto retrátil para iniciar o motor.

8. Se o motor der partida pelo iniciador na posição 1, o iniciador deve retornar à posição 2 para esquentar. Se o motor for iniciado pela posição 2, mantenha o iniciador nesta posição para esquentá-lo

9. Continue esquentando o motor até ele ficar inativo naturalmente e retornar ao iniciador na posição 3 antes de dirigir

Operação 6-3

Iniciando um motor aquecido

Para iniciar um motor aquecido referente a sessão “Iniciando um motor frio”. O acelerador deve estar levemente aberto.

Esquentando o motor

Para ter a vida máxima do motor, sempre o esquite antes de iniciá-lo. Nunca acelere muito com o motor frio. Para checar se o motor está frio ou não, dirija-o por 3km com um terço do manete de aceleração pressionado ou deixe o motor iniciado por 3 minutos com 2000 rpm.

Operação de marcha e marcha ré

CUIDADO:

Antes de mudar a marcha, você deve parar seu ATV e retornar o manete de aceleração para a posição inativa, se não a transmissão pode ser danificada.

6-4 Operação

Operação de seleção da marcha e marcha ré

CUIDADO:

Antes de trocar de marcha você deve parar o ATV, soltar o manete de aceleração, caso não, a transmissão será danificada.

TROCANDO DE MARCHA

Neutro para alto e alto para baixo

1. Leve o ATV a uma parada completa e solte o manete de aceleração para deixar o motor no modo ocioso a 1400 rpm.
2. Quando o motor estiver abaixo de 1400 rpm aplique os freios, coloque a marcha no lugar com o botão esquerdo pressionado
3. Aplique o manete de aceleração gradualmente.

NOTA:

Tenha certeza que o manete de troca de marcha está completamente na sua posição.

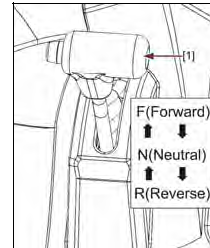

[1] Alavanca de seleção de marcha

6-5 Operação

Neutro para a Ré

NOTA:

A alavanca de troca de marcha não pode ser alterada entre nenhuma marcha sem antes ser pressionado o botão na lateral esquerda da alavanca de marcha.

1. Faça o ATV ter uma parada completa e solte o manete de aceleração para levar a velocidade do motor à 1400 rpm.
2. Quando o motor estiver menor que 1400 rpm, aplique os freios, troque a marcha do lugar com o botão esquerdo pressionado.
3. Troque do neutro para a ré movimentando a alavanca de troca de marcha para o local correto.

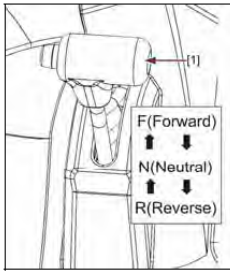

NOTA: Quando na ré, o indicador de ré no painel do display deverá ser ligado. Se a luz não acender, tenha, contate seu concessionário para inspecionar os circuitos elétricos.

Devido ao sistema de sincronização no motor, o indicador pode não funcionar até o ATV começar a se movimentar.

4. Verifique atrás de você por pessoas ou obstáculos, e então solte o pedal de freio.
5. Aplique o manete de aceleração gradualmente e fique verificando atrás de você enquanto estiver dando ré.

Operação 6-6

CUIDADO

Risco em potencial

Acionar imprópriamente a ré

O que pode acontecer

Você pode atingir algum obstáculo ou pessoa atrás de você, causando ferimentos graves.

Como evitar este risco

Quando trocar para marcha ré tenha certeza de que não tem nenhuma pessoa ou obstáculo atrás de você. Quando estiver seguro para proceder vá devagar.

Período de amaciamento do veículo

O período de amaciamento do veículo são as 25 primeiras horas de operação, ou o tempo utilizado para gastar os três primeiros tanques de gasolina. Nenhuma parte do processo é mais importante do que um devido período de amaciamento do veículo. Tratamento mais cuidadoso de um novo motor e novos componentes de ativação irão resultar em uma melhor performance e uma vida mais longa para estes componentes. Performe as instruções a seguir cuidadosamente.

CUIDADO:

O aquecimento excessivo durante as primeiras 3 horas de operação irão danificar as partes internas do motor e os componentes de ativação. Não opere o ATV em velocidade elevada durante as primeiras 3 horas de uso.

O uso de óleo para motor diferente do mencionado neste manual irão causar danos severos no motor

6-7 Operação

Estreia do motor

Não existe fase da vida mais importante para seu veículo durante o período entre 0 e as primeiras 25 horas. Por esta razão nós pedimos para que você leia o material a seguir. Por conta do motor ser novo, você deve não colocar uma bagagem muito excessiva na primeiras muitas horas seguidas dirigindo. Durante as primeiras 25 horas, as várias partes do motor danificadas irão se polir para manter a operação com tudo sob o devido controle. Durante este período, uso prolongado do manete de aceleração cujo pode causar um super aquecimento do motor deve ser evitado. Todavia uma operação completa do manete de acelerador por 2 a 3 segundos não causa nenhum dano ao motor. Toda a operação de acionamento total do manete de aceleração deve ser seguida por um descanso para o motor, diminuindo a velocidade para o motor se livrar do acúmulo de calor dele. Se qualquer anormalidade for notada durante este processo, consulte o revendedor.

0-10 Horas:

Evite operações contínuas com metade do manete de aceleração ativo. Permita um período de 10 minutos para o resfriamento do motor logo após cada hora de operação. Varie a velocidade do veículo de tempo em tempo.

10-25 Horas:

Evite operações prolongadas com mais de $\frac{3}{4}$ da velocidade. Dirija o veículo livremente, mas não use a velocidade máxima toda hora.

Após o amaciamento:

O veículo agora pode ser operado normalmente.

Operação 6-8

Amaciamento do sistema de freio

Aplique apenas força moderada para as primeiras 50 paradas. Frear agressivamente ou muito fortemente quando o sistema de freio é novo pode danificar as pastilhas de freio e os rotores.

Amaciamento do CVT

Um devido amaciamento da embreagem e do cinto irão provir uma vida mais longa e uma performance melhor. Inaugure a embreagem e o cinto operando seu ATV em velocidades baixas durante o período de amaciamento como recomendado. Carregue apenas cargas leves. Evite uma aceleração muito agressiva e altas velocidades durante o período de amaciamento.

Acessórios e Bagagem

Acessórios

Acessórios podem afetar o manejo do veículo e controle do seu ATV. Apenas escolha acessórios designados para seu ATV. Seu revendedor tem uma coleção de acessórios genuínos. Acessórios devem ser rígidos e seguramente montados. Um acessório que pode sair durante uma operação de seu ATV pode afetar sua habilidade de controle do ATV. Não monte um acessório que interfira na sua habilidade de controle com o ATV. Exemplos incluem um objeto grosso ou pesado atrelados aos manetes podendo causar dificuldades, um acessório que limita sua habilidade de locomoção pelo assento, ou um que limita sua visão. Use com **CUIDADO** extra quando dirigindo o ATV com acessórios. O ATV pode funcionar diferentemente sem acessório.

6-9 Operação

Bagagem

Bagagem ou reboque pode mudar a estabilidade e manuseamento do ATV. Você deve usar senso comum quando carregando uma bagagem ou rebocando algo. Mantenha os seguintes pontos em mente:

Nunca exceda os limites de bagagem mostrados. Um ATV sobrepeso pode ser instável.

LIMITE MÁXIMO DE BAGAGEM

Limite de bagagem do veículo (peso total da bagagem, motorista e acessórios.)

160kg (235lbs)

Bagageiro dianteiro: 20kg

Bagageiro traseiro: 35kg

Não exceda o limite de peso da carga tracionada. Você pode medir o peso da carga tracionada com uma balança. Coloque a força tracionada exercida no guincho na altura da bola de engate. Ajuste a bagagem no guincho se necessário, para reduzir o peso do engate. Se você está carregando bagagem e o guincho, inclua o peso fracionado no máximo de carga que o veículo aguenta. Peso da bagagem no espaço da bagagem o mais próximo possível do centro do veículo e amarre usando as cordas da bagagem equipados no espaço da bagagem

Amarre a bagagem seguramente nas transportadoras. Tenha certeza que a bagagem no guincho não se mova. Uma mudança de carga pode causar um acidente. Tenha certeza de que a bagagem não irá interferir no controle ou habilidade de ver onde você está indo. Dirija mais lentamente do que você iria dirigir sem a carga. Quanto mais peso você carrega, mais devagar você deve ir. Embora as condições variem é uma boa prática para não exceder uma distância longa sempre que estiver carregando pesos pesados ou guinchando algo. Permita mais distância para frear. Um veículo mais pesado demora mais para parar. Evite fazer viradas mais acentuadas até você ficar a uma velocidade bem baixa. Evite colinas e terrenos irregulares. Escolha o terreno cuidadosamente. Pesos adicionados afetam a estabilidade do ATV

CUIDADO

Risco em potencial

Fazer com que o ATV fique sobrepeso

O que pode acontecer

Pode causar mudanças na condução do veículo o que pode causar um acidente.

Como evitar este problema

Nunca exceda o limite de peso para este ATV

A bagagem deve ser seguramente distribuída e presa. Reduza a velocidade quando carregando bagagem ou guinchando algo.

Permita uma distância boa para frear.

Seu veículo 7-1

Dirigindo seu veículo

Este ATV é principalmente utilizado para uso, mas pode ser usado para recreação também. Essa seção, dirigindo seu ATV, te dá informações gerais para o uso recreativo do ATV. Dirigir seu ATV requer habilidades especiais adquiridas com o tempo de prática. Leve seu tempo para aprender as técnicas básicas antes de tentar manobras mais difíceis.

Dirigir seu novo ATV pode ser uma atividade muito divertida, provendo pra você horas de satisfação. Mas é essencial familiarizar você mesmo com a operação do ATV para atingir a habilidade necessária para curtir sua condução seguramente. Antes de você começar a dirigir, tenha certeza de ler este manual do proprietário totalmente e entendido a operação dos controles. Favor também ler todos os rótulos de aviso em seu ATV.

Dirija com segurança

Treine se você é inexperiente

Iniciantes devem treinar com um instrutor certificado. Se tornar familiar com este ATV em velocidades baixas primeiro, mesmo se for um operador inexperiente. Não tente conduzir em performance máxima até você estar totalmente familiarizado com a condução da máquina e as características de performance.

CUIDADO

Risco em potencial

Conduzir este ATV sem a devida instrução.

O que pode acontecer

O risco de um acidente é aumentado se o operador não souber conduzir o ATV devidamente em diferentes situações e em diferentes tipos de terrenos.

7-2 Seu veículo

Dirigir seu ATV requer habilidades adquiridas através de prática por um período de tempo

Leve seu tempo para aprender as habilidades básicas bem antes de tentar manobras mais complicadas.

CUIDADO

Risco em potencial

Carregar um passageiro neste ATV.

O que pode acontecer

Reduz bruscamente sua habilidade de balanço e controle no ATV. Pode causar um acidente, resultando em machucados em você e no passageiro.

Como evitar este risco

Nunca leve um passageiro. O assento maior é feito para o operador mudar de posição o quanto precisar durante sua operação. Não é para carregar passageiros.

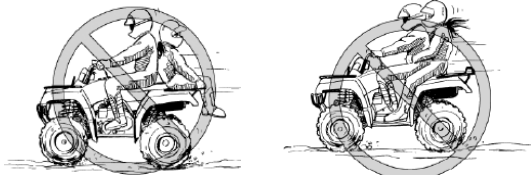

Este ATV é designado para carregar o operador e bagagem somente, passageiros proibidos.

Seu veículo 7-3

Vestuário

CUIDADO

Risco em potencial

Conduzir este ATV sem usar um capacete de moto aprovado, proteção de olhos e roupa protetora

O que pode acontecer

Conduzir o ATV sem um capacete de moto aprovado aumenta suas chances de um ferimento grave na cabeça ou morte no evento do acidente. Conduzir sem proteção nos olhos pode resultar em um acidente e aumentar suas chances de um ferimento grave

Como evitar este risco

Sempre use um capacete de moto aprovado que sirva em você

Você também deve usar:

Proteção de olho

(óculos ou escudo de rosto)

Luvas

Botas

Camisa de manga comprida ou jaqueta

Calças longas

7-4 Seu veículo

Não opere seu veículo após consumir drogas ou álcool

Capacidade de performance do operador e reduzida por influência das drogas e do álcool.

CUIDADO

Risco em potencial

Conduzir este ATV em velocidades muito altas para suas habilidades ou condições.

O que pode acontecer

Aumenta suas chances de perder o controle do ATV podendo causar um acidente.

Como evitar este risco

Sempre vá a uma velocidade recomendada de acordo com o terreno, visibilidade, condições de operação e sua experiência.



CUIDADO

Risco em potencial

Conduzir este ATV após o consumo de drogas ou álcool.

O que pode acontecer

Pode afetar seriamente sua condução

Pode fazer com que você reaja muito mais devagar.

Pode afetar seu balanço e percepção

Pode resultar em um acidente

Como evitar este risco

Nunca consuma drogas ou álcool antes de dirigir seu ATV.

Verificação de pré-operação

Sempre faça as verificações antes de conduzir seu ATV como listado na antes de dirigir para mais segurança

CUIDADO

Risco em potencial

Falha ao inspecionar o ATV antes de operá-lo. Falha de fazer a devida manutenção do ATV

O que pode acontecer

Aumenta a possibilidade de algum acidente ou equipamento danificado

Como evitar este risco

Sempre verifique seu ATV para ter certeza de que ele está com um funcionamento agradável. Sempre siga as datas de manutenção e os procedimentos descritos no Manual do Proprietário

Seu veículo 7-5

CUIDADO

Risco em potencial

Conduzir este ATV com rodas impróprias ou pressurização errada dos pneus

O que pode acontecer

Conduzir este ATV com rodas impróprias ou pressurização errada dos pneus, pode causar perda de controle, aumentando o risco de um acidente

Como evitar este risco

Sempre use o tamanho e o tipo de pneus especificados no manual do proprietário. Sempre mantenha a devida pressurização do pneu como descrito no manual do proprietário.

CUIDADO

Risco em potencial

Conduzir o ATV em velocidades muito rápidas para suas habilidades ou condições

O que pode acontecer

Aumenta as chances de o ATV perder o controle, o que pode causar um acidente

Como evitar este risco

Sempre use o tamanho e tipo especificado no manual do proprietário na página do veículo. Sempre mantenha devida pressão do pneu

7-6 Seu veículo

Limitador de velocidade

Para motoristas menos experientes, este modelo vem equipado com um limitador de velocidade na carcaça do manete de aceleração. O limitador de velocidade faz com que o acelerador não se abra totalmente, nem mesmo puxando o manete de aceleração ao seu máximo. Alterando no regulador de limites o poder máximo do motor e diminuir a velocidade do ATV. Girando o parafuso para dentro irá diminuir a velocidade máxima e girando para fora irá aumentar a velocidade máxima.

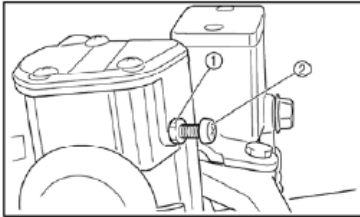

1 Contraporca 2. Parafuso regulador

Bagagem e acessórios

Tenha **CUIDADO** a mais quando dirigindo o ATV com bagagem adicional, como acessórios ou carga. A condução do ATV pode ser afetada drasticamente. Reduza sua velocidade quando adicionar bagagem adicional.

LIMITE MÁXIMO DE BAGAGEM

Limite de peso máximo no veículo 160kg

Peso total da carga, motorista, acessórios e guincho

Bagageiro frontal 10 kg

Bagageiro traseiro 35 kg

CUIDADO

Risco em potencial

Sobrepesando muito este ATV ou guinchar carga imprópria.

O que pode acontecer

Pode causar mudanças na condução do veículo o que pode levar a um acidente.

Como evitar este risco

Nunca exceda a capacidade de carga descrita por este ATV. A carga deve ser seguramente distribuída e colocada. Reduza sua velocidade quando levando bagagem ou guinchando algo. Fique mais distante de obstáculos para frear. Sempre siga as instruções sobre carregamento de bagagem ou guincho.

Seu veículo 7-7

Durante a operação

Sempre mantenha seus pés no apoio para os pés durante a operação. De vez em quando seu pé pode tocar as rodas traseiras.

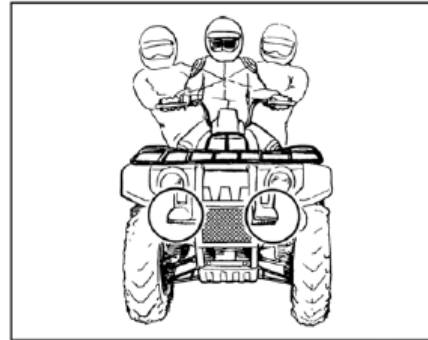

CUIDADO

Risco em potencial

Remover as mãos do guidão ou pé do apoio para os pés durante a operação.

O que pode acontecer

Remover mesmo que seja uma mão ou pé pode reduzir sua habilidade de controlar o ATV ou pode causar uma perda de equilíbrio fazendo com que você caia do ATV. Se você remover o pé da plataforma seu pé ou perna podem entrar em contato com as rodas traseiras o que pode causar um acidente.

Como evitar este risco

Sempre mantenha as duas mãos no guidão e os dois pés na plataforma do seu ATV durante a operação.

Evite empinar ou pular. Você pode perder o controle do ATV ou capotar.

CUIDADO

Risco em potencial

Tentar empinar, pular e outras manobras.

O que pode acontecer

Aumenta as chances de um acidente, incluindo um capotamento.

Como evitar este risco

Nunca tente nenhuma manobra, como empinar ou pulos. Não tente impressionar ninguém.

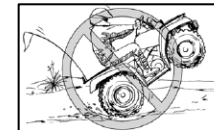

Modificações**CUIDADO****Risco em potencial**

Conduzir este ATV com modificações impróprias.

O que pode acontecer

Instalações de acessórios impróprios ou modificações deste veículo podem causar mudanças na direção que em algumas condições pode causar um acidente

Como evitar este problema

Nunca modifique este ATV de instalações ou acessórios impróprios. Todas as partes adicionadas a este veículo devem ser genuínas ou componentes equivalentes designados para o uso neste ATV e pode ser instalado e usado de acordo com as instruções. Se você tem alguma dúvida pergunte a algum revendedor autorizado de ATVS

Sistema de exaustão

O sistema de exaustão no ATV é bem quente durante e após a operação. Para prevenir queimaduras, evite tocar o sistema de exaustão. Estacione o ATV em um lugar onde pedestres e crianças não irão tocar.

CUIDADO**Risco em potencial**

Sistema de exaustão quente

O que pode acontecer

Gramma seca ou outros materiais que podem entrar em combustão acumulados em volta da área do motor podem pegar fogo.

Se alguém encostar no sistema de exaustão durante ou após uma operação pode se queimar.

Como evitar este risco

Não opere, deixe inativo ou até mesmo estacione em locais com grama seca ou qualquer cobertura de terreno que seja seca. Mantenha o motor fora de área de qualquer material que pode entrar em combustão. Não encoste no sistema de exaustão. Não estacione em locais onde são propensos para outros pedestres encostarem.

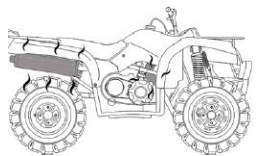
**Seu veículo 7-9****Seja cuidadoso onde dirige**

Este ATV é designado para o uso de off road apenas. Dirigir em ruas pavimentadas pode causar perda de controle.

CUIDADO**Risco em potencial**

Conduzir este ATV em superfícies pavimentadas.

O que pode acontecer

ATVs são designados para o uso off road apenas. Superfícies pavimentadas podem afetar diretamente na condução e controle do ATV, e pode fazer com que o veículo fique fora de controle.

Como evitar este risco

Sempre evite superfícies pavimentadas, incluindo calçadas, rodovias, estacionamentos e ruas.

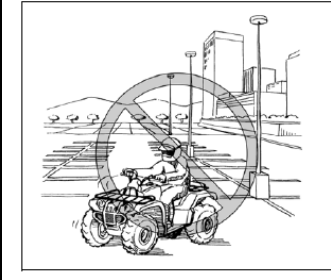

Não dirija em nenhuma via pública, rua ou rodovia. Dirigir em ruas públicas pode causar colisão com outros veículos.

CUIDADO**Risco em potencial**

Conduzir um ATV em ruas públicas, vias ou rodovias

O que pode acontecer

Você pode colidir com outro veículo

Como evitar este risco

Nunca conduza este ATV em nenhuma rua pública, via ou rodovia. Em muitos estados é ilegal de conduzir ATVs em lugares pavimentados.



7-10 Seu veículo

Saiba o terreno onde você dirige. Dirija cautelosamente em área não familiares. Se mantenha alerta para buracos, pedras, ou terrenos irregulares, e outros problemas escondidos que podem causar danos ao ATV.

WARNING

Risco em potencial

Falha na segurança extra quando operando este ATV em terrenos não conhecidos

O que pode acontecer

Você pode passar por rochas escondidas ou buracos sem tempo para reagir/desviar. Isso pode resultar em um capotamento ou perder o controle.

Como evitar este risco

Vá devagar e seja extra cuidadoso quando operando em um terreno desconhecido. Sempre esteja alerta para a mudança de terreno quando operando o ATV.

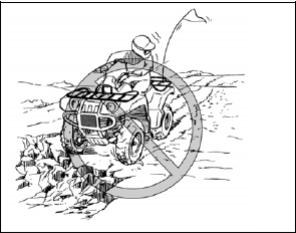

Seu veículo 7-11

CUIDADO

Risco em potencial

Não usar CUIDADO extra quando operando em um terreno excessivamente escorregadio, esburacado ou irregular

O que pode acontecer

Pode causar perda de tração, que pode resultar em um acidente incluindo um capotamento

Como evitar este risco

Não opere o veículo em terrenos excessivamente escorregadios, esburcados ou irregulares antes de você aprender as habilidades necessárias para controlar o ATV em terrenos como este. Sempre seja especialmente cauteloso nestes tipos de terreno



7-12 Seu veículo

Quando dirigindo em uma área que você provavelmente não será visto com facilidade como um deserto coloque uma bandeira de aviso no ATV. NÃO USE a bandeira como um guincho em hipótese nenhuma.

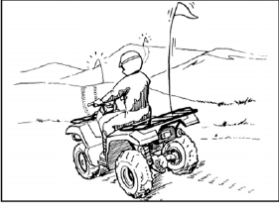

CUIDADO

Risco em potencial

Conduzir em área que você pode não ser visto por outros veículos off road.

O que pode acontecer

Você pode colidir com outro veículo. Você pode se ferir.

Como evitar este risco

Sempre monte uma bandeira de CUIDADO no ATV para te tornar mais visível. Observe cautelosamente por outros veículos.

Não dirija em área com placas de, “não ultrapasse”. Não dirija em propriedades privadas sem permissão.

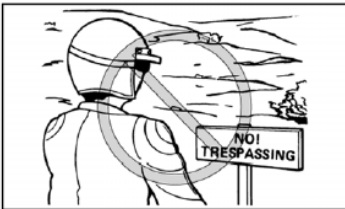

Selecione uma área plana e larga de off road para se tornar familiar com seu ATV. Tenha certeza que esta área está livre de obstáculos e outros motoristas. Você deve praticar o controle do acelerador, freio, procedimentos da marcha, e técnicas de curva nessa área antes de tentar terrenos mais complicados. Sempre evite dirigir em superfícies pavimentadas: O ATV é designado para off road apenas, manobras de direção são mais difíceis de fazer em ruas pavimentadas.

Seu veículo 7-13

Selecione o freio de mão para iniciar o motor. Quando o motor se aquecer você está pronto para começar a dirigir seu ATV. Lembre-se que o motor e o cano de exaustão ficarão quente depois e durante a operação; não permita que sua pele ou roupas entrem em contato com algum destes componentes. Com o motor na marcha lenta, retorne o iniciador para a posição fechada, troque o seletor da caixa de câmbio no modo “para frente”, e então solte o freio de mão. Aplique o acelerador devagar e suavemente. A embreagem centrífuga irá engatar e você começara a acelerar. Se o acelerador for aplicado muito brutaemente, as rodas dianteiras provavelmente irão levantar do chão causando uma perda de controle. Evite velocidades muito altas enquanto você está no processo de familiarização com o seu ATV. Quando diminuindo a velocidade ou parar, solte o acelerador e aplique os freios suavemente. Uso improprio do freio pode fazer os pneus perderem a tração, reduzindo o controle e aumentando a possibilidade de um acidente.

Virando seu ATV

Para atingir tração máxima enquanto dirige off road, as duas rodas traseiras são montadas solidamente no mesmo eixo e rotacionados para o lado na mesma velocidade. Então, se roda de dentro da curva esta permitida de escorregar ou perder tração, o ATV irá resistir a curva. Uma técnica especial de virada deve ser usada para permitir que o ATV faça curvas rapidamente e facilmente. É essencial que esta técnica seja aprendida em velocidade baixa primeiro.

CUIDADO

Risco em potencial

Virando impropriamente.

O que pode acontecer

O ATV pode perder o controle, causando uma colisão ou um capotamento.

Como evitar este risco

Sempre siga o procedimento adequado para curvas como descrito no manual do proprietário.

Pratique viradas em velocidades baixas antes de tentar viradas em velocidades altas. Não faça curvas em velocidades muito altas ou condições não favoráveis.

Conforme você se aproxima de uma curva, desacelere e comece a virar o guidão para a direção desejada. À medida que faz, coloque o peso no apoio para os pés oposta da curva e imbuque o seu corpo para dentro da curva. Use o acelerador para manter uma velocidade média durante a curva. Esta manobra irá fazer com que a roda de dentro da curva deslize levemente, permitindo com que o ATV faça a curva corretamente.



7-14 Seu veículo

Este procedimento deve ser praticado em velocidade baixa diversas vezes em uma larga área de off road sem obstáculos. Se uma técnica incorreta for utilizada seu ATV pode continuar seguindo em frente. Se o ATV não virar, vá a uma parada e pratique todo o procedimento novamente. Se a superfície for irregular ou escorregadia, isto pode ajudar sua posição a concentrar mais o peso na parte das rodas da frente movendo para frente o banco.

Depois de aprender esta técnica você deverá consegui-la fazer em velocidades mais altas ou curvas mais acentuadas.

Direção imprópria como modificações não genuínas no manete de aceleração, frear excessivamente, movimentos de corpo incorretos, muita velocidade ao fazer curvas acentuadas pode fazer com que o ATV tombe. Se o ATV começar a tombar para os lados durante uma curva, incline mais o corpo para dentro. Pode ser necessário soltar gradualmente a aceleração guiar para fora da curva para evitar o tombamento. Lembre-se: Evite velocidades altas enquanto estiver no processo de familiarização do seu ATV.

Subindo morro acima

Use a devida técnica de direção para evitar que o veículo capote em subidas. Tenha certeza que você possa manobrar seu ATV da forma devida em terreno plano antes de tentar em terrenos inclinados e então tente primeiramente conduzir em montanhas suaves. Tente subidas mais difíceis somente após você ter desenvolvido suas habilidades. Todavia evite terrenos irregulares ou escorregadios, ou obstáculos que podem fazer você perder o controle.

CUIDADO

Risco em potencial

Conduzir em subidas excessivamente íngremes.

O que pode acontecer

O veículo pode capotar em subidas excessivamente íngremes em comparação ao nível da superfície.

Como evitar este risco

Nunca opere em subidas muito íngremes a não ser que você tenha o ATV ou para suas habilidades. Pratique em subidas menores antes de tentar subidas maiores.

É importante ter certeza de que seu peso está sendo aplicado para frente do ATV enquanto subindo uma colina. Isto pode ser feito se inclinando para frente e, em subidas mais íngremes, se apoiando nos suportes de pé e se inclinando para frente com o apoio do guidão.

Seu veículo 7-15

CUIDADO

Risco em potencial

Subir colinas imprópriamente.

O que pode acontecer

Pode causar perda de controle no ou fazer com que o ATV capote.

Como evitar este risco

Sempre siga os devidos procedimentos para subir colinas descritos neste manual do proprietário. Sempre verifique o terreno cuidadosamente antes de começar a subir qualquer colina. Nunca suba uma colina excessivamente escorregadia ou irregular. Mova seu peso para frente. Nunca acelere subitamente. O ATV pode capotar para trás. Nunca suba nenhuma colina em alta velocidade. Um obstáculo, uma descida acentuada, outro veículo, ou até mesmo uma pessoa pode estar do outro lado da subida.

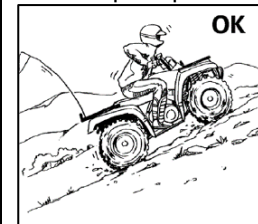

Se seu ATV tiver morrido ou parado e você acreditar que pode continuar subindo a colina, **cuidadosamente** reinicie seu ATV para ter certeza de que a parte frontal das rodas não levante causando uma perda de controle. Se você não consegue mais continuar subindo a colina saia do ATV pelo lado da subida. Fisicamente vire o ATV para o outro lado e então desça a colina.

Se você começar a andar para trás **NÃO** aplique qualquer freio subitamente. Se você está no modo 2WD, aplique apenas o freio frontal. Quando o ATV está no modo 4WD, todas as rodas estão interconectadas pelo módulo de acionamento. Isto significa que se acionar qualquer freio ou o frontal ou o traseiro irá frear todas as rodas. Quando descendo colinas, usando o manete de freio ou o pedal de freio o freio aplicado será nas rodas do lado da descida. Evite aplicação súbita de qualquer freio pois as rodas do lado da subida podem sair do chão. O ATV pode facilmente capotar para trás. Aplique os dois freios sendo o da frente e o traseiro gradualmente, ou desmonte do ATV imediatamente pelo lado da subida.

CUIDADO**Risco em potencial**

Estagnar, andar para trás ou desmontar imprópriamente enquanto subindo uma colina.

O que pode acontecer

Pode resultar no capotamento do ATV

Como evitar este risco

Use a marcha correta e mantenha uma velocidade constante quando subindo uma colina. Se você perder toda sua velocidade para frente: Mantenha seu peso para cima da montanha, aplique os freios, aplique o freio de mão depois de parar. Se você começar a andar para trás: Mantenha seu peso para cima da montanha. 2WD nunca aplique o freio traseiro se estiver andando para trás. Aplique o freio frontal. Quando estiver totalmente parado, aplique o freio de trás também, e então acione o freio de mão

4WD: aplique ambos freios traseiro e dianteiro gradualmente. Quando totalmente parado, acione o freio de mão. Desmonte do lado de cima da colina, vire o ATV para o outro lado e monte nele novamente.

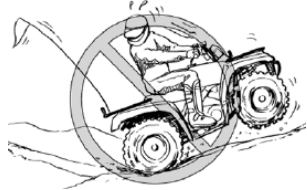
**Dirigindo colina abaixo**

Quando dirigindo seu ATV colina abaixo, coloque seu peso o mais longe possível da traseira do ATV o possível. Mova-se no seu assento e sente com os braços retos. A compressão do motor irá fazer a maior parte do freio para você. Para efeito máximo de freio de compressão de motor, troque o ATV para 4WD antes de descer a colina. Freio impróprio pode causar perda de tração. Tenha **CUIDADO** enquanto descer uma colina com superfície muito escorregadia ou irregular. O freio e a tração podem ser afetados bruscamente por essas superfícies. Quando seu ATV está no 4WD, todas as rodas (frontal e traseiro) estão interconectadas pelo módulo de ativação. Isto significa que aplicar qualquer freio sendo o traseiro ou dianteiro irá frear todas as rodas. Quando descendo colinas, usando o manete de freio ou o pedal de freio irá frear as rodas do lado da descida. Evite a ativação súbita de qualquer freio pois as rodas no lado de cima da descida podem sair do chão. Aplique ambos os freios da frente e de trás gradualmente.

Quando possível, dirija seu ATV em uma linha reta pela descida. Evite viradas acentuadas que podem causar o capotamento do ATV. **cuidadosamente** escolha seu caminho e dirija rápido o suficiente para conseguir reagir a obstáculos que podem aparecer.

CUIDADO**Risco em potencial**

Descer uma colina imprópriamente.

O que pode acontecer

Pode causar a perda de controle ou fazer com que o ATV capote. Sempre siga os devidos procedimentos de como descer uma colina como descritos no manual do proprietário. Nota: Uma técnica específica e necessária quando freando para descer uma colina.

Como evitar este risco

Sempre verifique seu terreno cuidadosamente antes de começar a descer qualquer colina. Jogue seu peso para trás. Nunca desça uma colina em alta velocidade. Evite descer uma colina em um ângulo onde pode fazer com que o veículo se incline acentuadamente para um lado. Desça em uma linha reta onde possível.

**Atravessando uma superfície inclinada**

Atravessar uma superfície inclinada com um ATV requer que você posicione seu peso corretamente para manter um balanço adequado. Tenha certeza de que você tenha aprendido as habilidades básicas de aprendizado em terrenos planos antes de tentar cruzar uma superfície inclinada. Evite inclinações com superfícies escorregadias ou irregulares que podem botar em risco seu balanço. Enquanto dirige sobre a inclinação, incline seu corpo para a direção da subida da inclinação. Pode ser necessário corrigir a direção quando dirigindo em uma superfície solta virando as rodas da frente suavemente para a parte de cima da inclinação. Quando dirigindo em inclinações tenha certeza de não fazer curvas acentuadas em qualquer direção. Se seu ATV começar a tombar, gradualmente manobre seu ATV na direção de baixo da inclinação se não tiver nenhum obstáculo no seu caminho. Enquanto você ganha devido balanço gradualmente manobre novamente na direção que quiser.

7-18 Seu veículo

CUIDADO

Risco em potencial

Atravessando imprópriamente colinas ou fazendo viradas em colinas

O que pode acontecer

Pode causar perda de controle ou fazer com que o ATV capote.

Como evitar este problema

Nunca tente virar o ATV em volta de qualquer colina até você ter masterizado todas as técnicas de como fazer uma curva como descritas no manual do proprietário. Seja muito cuidadoso enquanto vira em qualquer colina. Evite atravessar o lado de uma colina íngreme se possível. Quando cruzando o lado de uma colina: Sempre siga os devidos procedimentos como descritos no manual do proprietário. Evite colinas com superfícies excessivamente escorregadias ou irregulares. Coloque seu peso para o lado da subida do seu ATV.

OK



Atravessando por águas rasas

O ATV pode ser utilizado em velocidades baixas, para atravessar águas rasas com profundidade de no máximo 35 cm (14 inches). Antes de entrar na água escolha seu caminho **cuidadosamente**. Entre onde não tenha uma queda acentuada, e evite rochas e obstáculos que podem ser escorregadios ou danosos ao ATV. Dirija devagar e calmamente.

CUIDADO

Risco em potencial

Conduzir este ATV em água com correnteza ou profundidade alta.

O que pode acontecer

Pneus pode começar a boiar, causando perda de tração e perda de controle, o que pode causar em um acidente.

Como evitar este risco

Nunca opere este ATV em água onde a correnteza e muito rápida ou a água seja mais funda do que especificado neste manual. Lembre-se que freios molhados podem ter uma performance reduzida. Teste seus freios após sair da água. Se necessário, acione-os diversas vezes para deixar a fricção secar o revestimento.



Teste seus freios após sair da água. Não continue a dirigir seu ATV sem verificar se você já ganhou o devido poder de freio

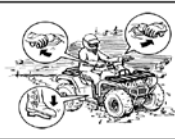

Seu veículo 7-19

AVISO:

Após dirigir seu ATV na água, tenha certeza de secar a água escondida removendo a mangueira de verificação em baixo da caixa do filtro de ar, a mangueira de verificação do duto de arrefecimento da correia em V e a mangueira de verificação da caixa da alavanca selecionadora de modo de direção. Também, remova o parafuso drenador da caixa da correia em V para drenar qualquer água que possa ter acumulado. Lave o ATV com água fresca se ele tiver sido operado em água salgada ou em condições de lama

Atravessando terrenos irregulares

Atravessar terrenos irregulares devem ser uma atitude que deve ser feita com atenção. Observe por obstáculos que podem causar danos ao ATV ou podem causar um acidente. Tenha certeza de manter seus pés firmes no apoio para os pés o tempo todo. Evite ficar pulando com o ATV pois pode causar uma perda de controle e dano ao ATV.

CUIDADO

Risco em potencial

Conduzir imprópriamente sobre obstáculos.

O que pode acontecer

Pode causar perda de controle, uma colisão ou até mesmo fazer com que o ATV capote.

Como evitar este risco

Antes de conduzir em uma área nova, verifique por obstáculos. Nunca tente dirigir por cima de obstáculos grandes, como rochas grandes ou árvores caídas. Quando for passar por cima de objetos sempre siga os devidos procedimentos descritos neste manual do proprietário.

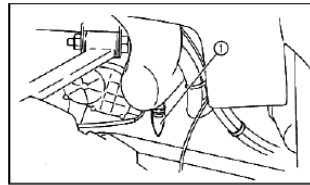

1. mangueira de verificação do duto de arrefecimento da correia em V

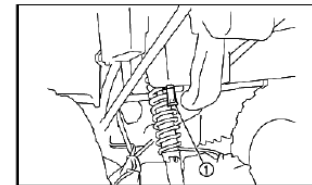

1. Mangueira de verificação da caixa de armazenamento

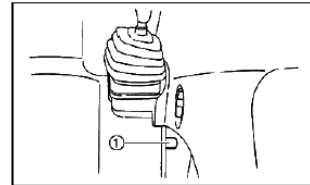

1. caixa da alavanca selecionadora de modo de direção

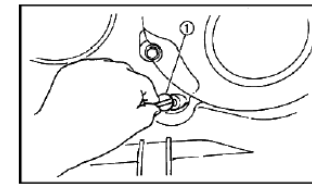

1. Parafuso drenador da caixa da correia em V

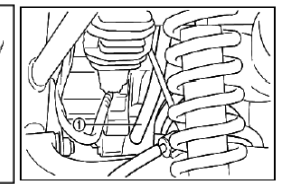

1. mangueira de verificação em baixo da caixa do filtro de ar

7-20 Seu veículo

Deslizamento e derrapagem

CUIDADO deve ser utilizado quando dirigindo em superfícies irregulares ou escorregadias pois o ATV pode derrapar. Se inesperado e incorretamente, derrapar pode causar um acidente. Para reduzir a tendência de os pneus deslizarem em condições escorregadias ou irregulares, posicione seu peso em cima das rodas das frentes irá ajudar algumas vezes.



Se as rodas traseiras do seu ATV começarem a deslizar de lado, controle normalmente pode ser conseguido de volta (se tiver espaço para ganha-lo novamente) manobrar na direção do derrapamento. Aplicar freios ou acelerador não é recomendado até você ter aprendido a derrapar.



Com pratica, por um período de tempo habilidade em um derrapamento mais controlado pode ser desenvolvida. O terreno deve ser escolhido com **CUIDADO** antes de tentar algumas manobras, desde que ambos estabilidade e controle são reduzidos. Coloque na cabeça que manobras de derrapamento devem sempre ser evitadas em superfícies excessivamente escorregadias como gelo, por conta de que todo controle pode ser perdido.

CUIDADO

Risco em potencial

Deslizar ou derrapar imprópriamente

O que pode acontecer

Você pode perder controle deste ATV. Você pode ganhar tração subitamente o que pode causar o capotamento do ATV

O que pode acontecer

Aprenda a derrapar seguramente praticando em baixas velocidade e em um terreno plano. Em superfícies extremamente escorregadias, como gelo, vá bem devagar e seja bem cauteloso em razão para reduzir as chances de derrapar e perder o controle.

Seu veículo 7-21

CONCLUSÃO:

1. Se o seu ATV não virar quando você quiser que ele vire:
-Leve o ATV para uma parada e pratica as manobras de curva novamente. Tenha certeza que você está colocando peso no apoio de pé para o lado contrário da curva. Posicione seu peso para as rodas frontais para um controle melhor.
2. Se o seu ATV começar a tombar no meio das viradas:
Se incline mais para ganhar novamente o balanço
Se necessário, gradualmente solte o acelerador ou manobre até quando estiver fora da curva.
3. Se seu ATV começar a deslizar para os lados:
Manobre o volante para a direção do deslize se você tem espaço.
Acionar o freio ou o acelerador não é recomendado até você ter o derrapamento sob controle.
4. Se seu ATV não estiver conseguindo subir a colina:
Vire seu ATV para o lado contrário se você ainda ter velocidade para frente. Se não, pare desmonte do veículo pelo lado mais alto da colina e fisicamente vire o ATV para baixo da colina.
Se o ATV começar a andar para trás **NÃO USE** o freio traseiro o ATV pode tombar em cima de você
5. Se seu ATV está atravessando uma superfície íngreme:
Tenha certeza de dirigir com o peso posicionado para parte de cima do seu ATV para manter o devido balanço.
Se o ATV começar a tombar, manobre ladeira abaixo (Se não tiver nenhum obstáculo em seu caminho) Para ganhar balanço novamente.
Se você perceber que o ATV irá capotar, desmonte dele pelo lado da subida.
6. Se seu ATV se encontrar água rasa:
Dirija calmamente e **cuidadosamente** através da água sempre atento a obstáculos.
Tenha certeza de deixar a água do seu ATV secar e verificar pelo devido funcionamento dos seus freios.
Não continue dirigindo seu ATV até ele ter ganho um poder de freio adequado.

8-1 Manutenção e ajuste periódico

Manutenção e ajuste periódico

Inspeção periódica, ajuste e lubrificação irão sua máquina da forma mais segura e mais eficiente possível. Segurança é uma obrigação do proprietário da máquina. Os pontos mais importantes da inspeção da máquina são o ajuste e a lubrificação que serão explicados nas próximas páginas.

CUIDADO

Risco em potencial

Fazer a manutenção de um motor enquanto ligado

O que pode acontecer

Partes quentes podem entrar em contato com a roupa ou com a pele podendo causar machucados.

Como evitar este risco

Desligue o motor enquanto fazendo a manutenção.
Contate o revendedor para fazer o serviço se não familiarizado com serviços de mecanismos.

Manual do proprietário e conjunto de ferramentas

Você é recomendado a botar este manual do proprietário na bolsa de vinil e sempre o carregar na caixa de armazenamento. Coloque a caixa de ferramentas e o medidor de pressão dos pneus no espaço em baixo da bateria.

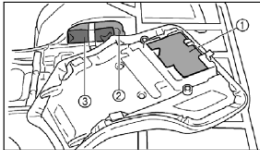

1. Manual do proprietário
2. Caixa de ferramentas
3. Medidor de pressão do pneu

O serviço de informação incluso neste manual e para prover a você, o proprietário, a informação necessária para completar suas manutenções preventivas e o mínimo reparação. As ferramentas providas no kit de ferramentas do proprietário são suficientes para este propósito, exceto que uma chave de torque seja necessária para apertar devidamente porcas e parafusos.

NOTA:

Se você não tem uma chave de torque durante um serviço que requer uma, leve sua máquina até o revendedor para checar as configurações de torque e ajustar o necessário.

Manutenção e ajuste periódico 8-2

CUIDADO

Risco em potencial

Conduzir um ATV com modificações impróprias.

O que pode acontecer

Instalações impróprias de acessórios ou modificações deste veículo podem causar mudanças no manobramento que em algumas situações podem fazer com que aconteça um acidente.

Como evitar este risco

Nunca modifique este ATV através de instalações impróprias ou uso de acessórios. Todas as partes e acessórios adicionados neste veículo devem ser componentes designados para o uso neste ATV e devem ser instalados e usados de acordo com as instruções. Se você tem questões, consulte um revendedor autorizado de ATVs

Tabela de manutenção periódica para o sistema de controle de emissões

- Para o ATV que não está equipado com um hodômetro ou um horímetro, siga a manutenção mensal
- Para o ATV equipado com hodômetro ou horímetro, siga a manutenção por meio dos km ou horas. Todavia tenha em mente que se o ATV não for usado por um longo período de tempo, a manutenção mensal deve ser seguida.
- O revendedor deve fazer a manutenção especialmente dos itens marcados com asterisco pois ele requer ferramentas especiais e habilidades técnicas.

ITEM	Rotina	O que vier primeiro ⇒	Inicial				
			1		6		12
			Mês Km (Mi)	3 1.200 (750)	6 2.400 (1.500)	6 2.400 (1.500)	12 4.800 (3.000)
válvulas*	Verifique a liberação da válvula Ajuste se necessário		○		○	○	○
Veia de ignição	Verifique a condição Arrume o espaço e limpe Troque-o se necessário		○	○	○	○	○
Elemento de filtro de ar	Limpe Troque se necessário		Entre toda 20 a 40 horas (Mais comum em áreas úmidas ou ampoladas)				
Sistema de ventilação do cárter*	Cheque a mangueira do sistema Troque se necessário				○	○	○
Sistema de exaustão*	Verifique por vazamentos Aperte se necessário Troque as juntas se necessário				○	○	○
Protetor anti-chamas	Limpe				○	○	○
Linha de combustível*	Verifique a mangueira de combustível Troque se necessário				○	○	○
Óleo do motor	Troque		○		○	○	○
Filtro do óleo do motor	Limpe Troque se necessário		○		○		○
Panela de óleo do motor	Limpe		○		○		○

8-3 Manutenção e ajuste periódico

ITEM	Rotina	O que vem primeiro	Inicial					
			1		6		12	
			Mês	3	6	6	12	
			Km (Mi)	320 (200)	1,200 (750)	2,400 (1,500)	2,400 (1,500)	4,800 (3,000)
			Horas	20	75	150	150	300
Corrente de comando	Verifique e ajuste a folga/alinhamento/limpeza/lubrificação			○	○	○	○	○
Freios*	Verifique a operação/vazamento de fluido/Consulte a NOTA. Corrija se necessário.			○	○	○	○	○
Embreagem*	Cheque operação. Corrija se necessário			○		○	○	○
Rodas*	Verifique o estado/dano/segotamento. Substitua se necessário.			○		○	○	○
Rolamento das rodas*	Verifique os conjuntos de rolamentos quanto a folgas/danos. Substitua se estiver danificado.			○		○	○	○
Sistema de direção	Verifique o funcionamento. Repare se estiver danificado. Verifique a convergência. Ajuste se necessário.			○	○	○	○	○
Suspensão traseira e dianteira	Verifique o funcionamento. Corrija se necessário.					○		○
Pivô superior e inferior do braço e eixo de direção	Lubrifique a cada 6 meses com graxa à base de sabão de lítio.					○	○	○
Braço pivô traseiro*	Lubrifique a cada 6 meses com graxa à base de sabão de lítio.					○	○	○

ITEM	Rotina	O que vier primeiro	Inicial					
			1		6		12	
			Month	3	6	6	12	
			Km (Mi)	320 (200)	1,200 (750)	2,400 (1,500)	2,400 (1,500)	4,800 (3,000)
			Hours	20	75	150	150	300
Ferragens e fixadores*	Verifique todos os encaixes e fixadores do chassi. Corrija se necessário.			○	○	○	○	○
Luzes e interruptores*	Verifique o funcionamento. Ajuste os feixes dos faróis.			○	○	○	○	○
Quilometragem	Verifique se a função está completa e se a informação é precisa			○	○	○	○	○
Sistema EFI	Inspecione-o com o inapetor EFI			○	○	○	○	○

Tenha ciência de que isto necessita de ferramentas especiais e habilidades técnicas consulte seu revendedor para realizar o serviço

NOTA:

Fluido de freio recomendado: DOT3

Ao desmontar os cilindros mestres ou pinças, substitua o fluido de freio

Verifique o nível do fluido de freio periodicamente e se necessário troque-o

Nas partes internas dos cilindros mestres "e necessário trocar o óleo a cada dois anos.

Troque a mangueira do freio a cada 4 anos se estiver danificada.

Manutenção e ajuste periódico 8-4

Remoção e de painel e instalação

O painel ilustrado precisa ser removido para realizar algumas manutenções descritas neste capítulo. Leia esta seção cada vez que algum painel necessite ser removido ou instalado.

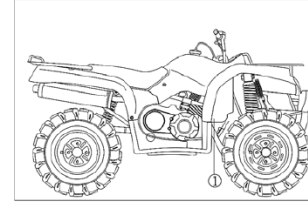

1. Painel A

Painel A

Para remover

Remova o parafuso, e retire o painel.

Para a instalação

Coloque o painel na posição original e instale o parafuso.

CUIDADO:

Quando instalando o painel, tenha certeza de não apertar nenhum cabo ou fio.

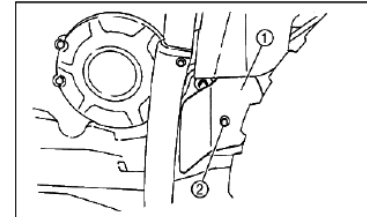

1. Painel A

2. Parafuso

Sistema de injeção de combustível eletrônica

O motor de injeção de combustível eletrônico é completamente diferente do motor que utiliza do carburador, ele consiste em ECU, cabos de injeção de combustível eletrônico, sensores, atuadores e outros componentes avançados como nas figuras a seguir:

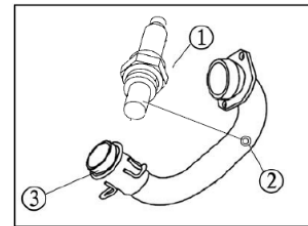

1. Sensor de oxigênio

2. Manga rosqueada do sensor de oxigênio

3. Cano exaustor

8-5 Manutenção e ajuste periódico

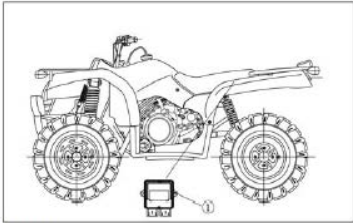

1. ECU

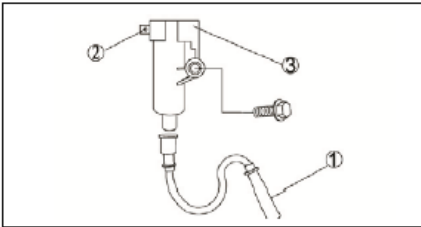

1. Fio de alta voltagem
2. plugue do sinal de ignição
3. Bobina de ignição

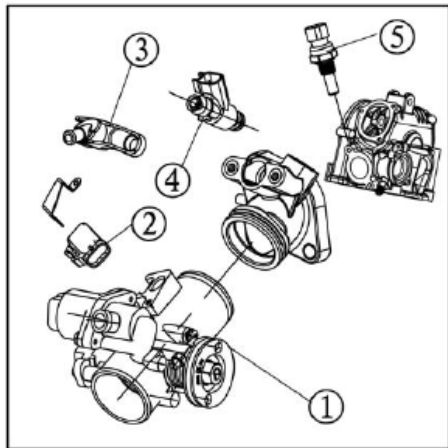

1. Amortecedor a ar
2. Sensor de temperatura/sensor de pressão
3. Assento
4. Injetor de combustível
5. Sensor de temperatura da água

Manutenção e ajuste periódico 8-6

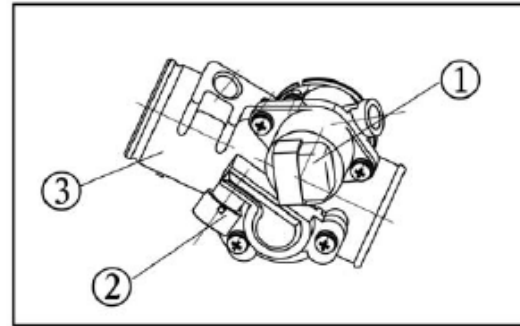

1. Motor de passo marcha lenta
2. Sensor de suspensão a ar
3. Amortecedor a ar

Ajuste de fluxo de ar

Para fins do ajuste da entrada de volume de ar.

Motor de passo marcha lenta

Para estabilizar a marcha lenta

Sensor de temperatura

Inspeciona a temperatura do motor e de acordo com a temperatura o ECU irá automaticamente ajustar o volume de injeção de combustível

Sensor de pressão do tubo de entrada de ar

Para testar a pressão negativa do ar exercida do cano, o motor tem 2 formas de diferentes funcionamentos – a abertura da suspensão a ar e o ganho de pressão de ar vão determinar a condição de funcionamento do motor, o ECU irá ajustar o nível de injeção de gasolina de acordo com a diferença da pressão e o abrimento da suspensão a ar. Ajustar o volume de injeção de gasolina no motor pode ajustar a potência de saída e torque de saída.

Sensor de temperatura da água

Para testar o líquido de arrefecimento da temperatura da água, de acordo com a temperatura da água, ECU irá automaticamente revisar o volume da injeção de gasolina, para assegurar a operação suave do motor todo tempo.

Sinal de ignição

Sinal de ignição proveniente do magneto, para fornecer a ECU o sinal correto do ponto de ignição.

ECU

É o núcleo do sistema de injeção de combustível eletrônica, é usado especialmente em chips de micro computadores como forma de controlador, a partir das informações dos sensores, calcula o para garantir o controle preciso em diferentes condições pelo bocal do volume de injeção de combustível. Para garantir a eficiência do combustível e performance de poucas emissões de gases carbônicos do motor de injeção de combustível eletrônica.

8-7 Manutenção e ajuste periódico

Inspeção do sistema de injeção de combustível eletrônica

Se o sistema de injeção de combustível eletrônico tem uma falha, a quilometragem irá mostrar o código de falha apropriado, você também pode usar o “aparelho de sistemas de diagnóstico de falha da injeção de combustível eletrônica” para a inspeção, a aparelho de diagnostico pode prover um detalhamento mais aprofundado da informação de erro.

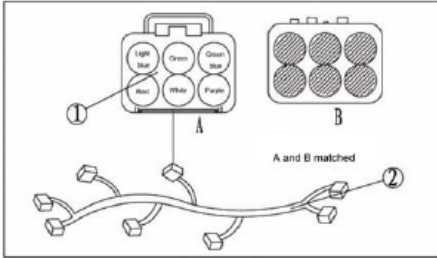

1. Cabo do aparelho de diagnóstico 2. Cabos da injeção de combustível eletrônica

Óleo do motor e cartucho do filtro de óleo

O nível de óleo do motor deve ser checado antes de cada viagem. Além do que, o óleo tem de ser trocado e o cartucho do filtro de óleo precisa de alterado em certos intervalos periódicos de tempo.

Para verificar o nível de óleo no motor

1. Coloque o ATV em uma superfície plana
2. Inicie o motor, esquente-o por alguns minutos, então desligue
3. Espere alguns minutos até que o óleo estabeleça
4. Remova a tampa do reservatório de óleo do motor e limpe na parte de fora da vareta com um pano limpo

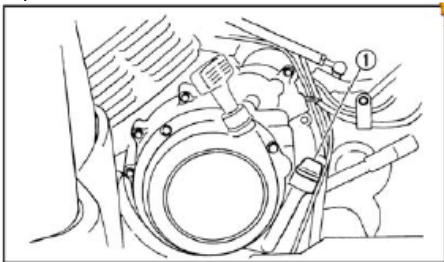

1. Tampa do reservatório de óleo do motor

5. Insira a vareta no buraco do reservatório de óleo, em seguida aperte a tampa do reservatório de óleo.

NOTA:

O óleo do motor tem de estar entre o nível máximo e mínimo do reservatório

Manutenção e ajuste periódico 8-8

Para alterar o óleo do motor (com ou sem troca de cartucho do filtro de óleo)

1. Inicie o motor, esquente-o por alguns minutos e então o desligue-o
2. Posicione uma panela em baixo do motor para coletar o óleo usado, então remova a tampa do reservatório de óleo.
3. Remova o parafuso de drenagem do óleo do motor do cárter.

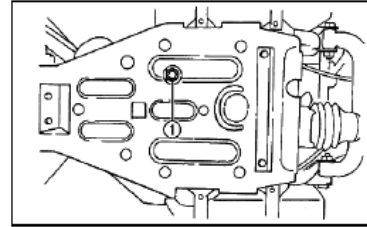

1. Parafuso de drenagem do óleo do motor

NOTA:

Pule os passos 4-6 se o cartucho de filtro de óleo não estiver sendo reposto.

4. Remova o cartucho de filtro de óleo com uma chave inglesa.

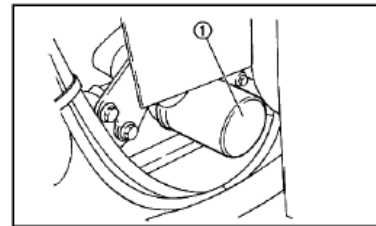

1. Cartucho de filtro de óleo

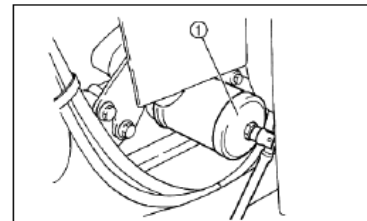

1. Chave inglesa

NOTA:

Uma chave inglesa específica para o filtro de óleo está disponível no revendedor mais próximo.

5. Aplique uma pequena dose de óleo de motor no anel de vedação do novo cartucho de filtro de óleo.

8-9 Manutenção e ajuste periódico

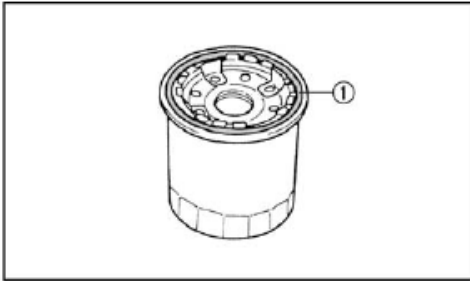

1. Anel de vedação

6. Instale o novo cartucho com uma chave inglesa, e então aperte-o até o torque especificado.

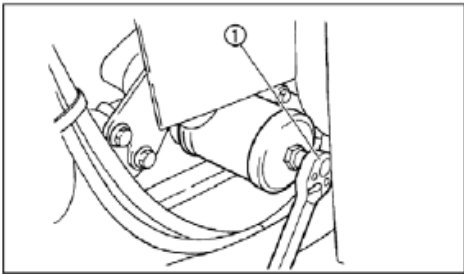

1. Chave inglesa

Aperto do torque:
17 Nm (1.7mkgf, 12ft lbf)

7. Instale o parafuso drenador de óleo de motor, e então aperte até o torque específico.

8. Adicione a quantidade específica recomendada de óleo de motor, e então coloque a tampa do reservatório de óleo e aperte-a.

CUIDADO:

Para prevenir o deslizamento da embreagem (levando em conta de que o óleo do motor também lubrifica a embreagem) não misture nenhum componente químico. Não use óleos com alguma especificação de diesel de "CD" ou óleo com uma qualidade melhor do que a especificada. Não use óleos rotulados com "ENERGY CONSERVING II" ou melhor. Tenha certeza de que nenhum material não genuíno entre no cárter.

9. Inicie o motor e esquento-o por alguns minutos. Enquanto aquece, verifique por algum vazamento de óleo. Se algum vazamento de óleo for encontrado, desligue o motor imediatamente e busque pela causa.

10. Desligue o motor, então verifique o nível de óleo e corrija-o se necessário.

Manutenção e ajuste periódico 8-10

Óleo da marcha final

A marcha final deve ser verificada para ver se não contém nenhum vazamento de óleo antes de cada viagem. Se qualquer vazamento for encontrado, consulte um revendedor para checar e reparar o ATV.

Trocando o óleo da marcha final

1. Remova a caixa da marcha final coberta por parafusos.

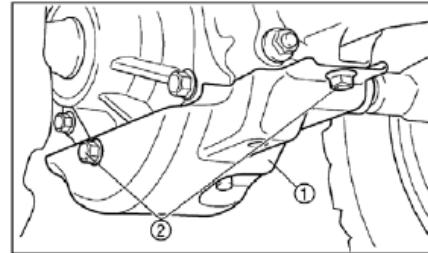

1. Caixa da marcha final 2. Parafusos (2x)

2. Posicione o ATV em uma superfície plana

3. posicione um compartimento em baixo da caixa da marcha final para coletar o óleo usado.

4. Remova o parafuso do compartimento de óleo e o parafuso drenador para drenar o óleo.

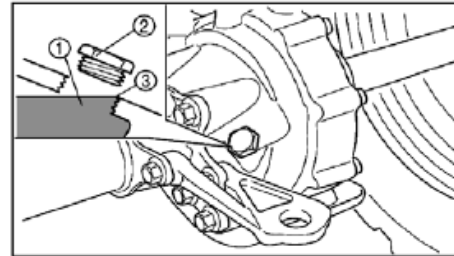

1. Óleo da marcha final 2. Parafuso do reservatório de óleo da marcha final 3. Nível de óleo adequado

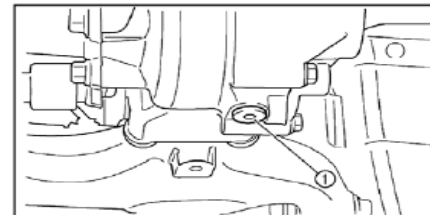

1. Parafuso drenador de óleo da marcha final

8-11 Manutenção e ajuste periódico

CUIDADO:

Favor limpar o sensor a cada 500Km.

5. Instale o parafuso drenador e aperte-o até o torque especificado.

Torque necessário:
23Nm (2.3m kgf, 17ft lbf)

6. Preencha a caixa da marcha final com a quantidade especificada de óleo recomendada:

Óleo recomendado:
SAE 80 API GL-4 Hypoid gear oil
Quantidade de óleo
0.4 L (0.42 qt)

CUIDADO:

Tenha certeza de que não há materiais não genuínos que entrem na caixa da marcha final.

7. Instale o parafuso do compartimento e aperte até atingir o torque especificado.

Torque necessário:
23 Nm (2.3m kgf 17ft lbf)

8. Verifique por vazamento de óleo. Se qualquer vazamento de óleo for encontrado procure pela causa.

9. Instale os parafusos da marcha final, e então aperte até o torque específico.

Óleo do diferencial

Verificando o óleo do diferencial

1. Posicione o ATV em uma superfície plana

2. Remova o parafuso do reservatório de óleo do diferencial e cheque o nível de óleo. O óleo deve estar até cheio até a borda do reservatório. Se o nível estiver baixo, adicione óleo do tipo recomendado até o nível especificado.

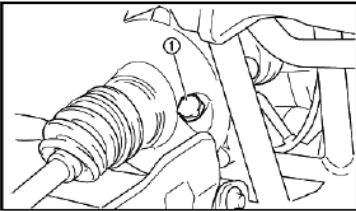

1. Parafuso do reservatório de óleo da marcha diferencial

CUIDADO:

Tenha certeza de que nenhum material de fora entra na caixa do diferencial.

3. Instale o parafuso do reservatório de óleo do diferencial, e então aperte até o torque especificado.

Torque necessário
23Nm (2.3m kgf, 17ft lbf)

Manutenção e ajuste periódico 8-12

Repondo o óleo do diferencial

1. Posicione o ATV em uma superfície plana

2. Coloque algum tipo de compartimento em baixo da caixa do diferencial para coletar o óleo usado.

3. Remova o parafuso do reservatório de óleo do diferencial e o parafuso drenador de óleo do diferencial para drenar o óleo.

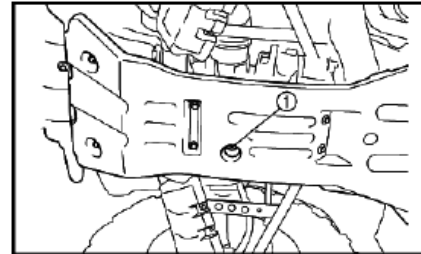

1. Parafuso drenador de óleo da marcha diferencial

4. Instale o parafuso drenador de óleo do diferencial e parte-o até o torque específico.

Torque necessário:
10Nm (1.0m kgf, 7.2 lbf)

5. Preencha a caixa do diferencial com o óleo recomendado.

Óleo recomendado:
SAE 80 API GL-4 Hypoid gear oil
Quantidade de óleo:
0.28 L (0.3 qt)

CUIDADO:

Tenha certeza de que nenhum material de fora entra na caixa do diferencial.

6. Instale o parafuso drenador de óleo do diferencial, então aperte-o até o torque específico

Torque necessário
23 Nm (2.3 kgf 17 ft lbf)

Sistema de refrigeração

1. posicione o ATV em uma superfície plana

2. Verifique pelo líquido de arrefecimento no reservatório dele enquanto o motor estiver frio, o nível do líquido de arrefecimento irá variar de acordo com a temperatura do motor.

NOTA:

O nível do líquido de arrefecimento deve estar entre as marcações do nível máximo e mínimo.

3. Se o refrigerante estiver na marca de nível mínimo ou abaixo dela, remova a tampa do reservatório. Adicione o refrigerante. Adicione o refrigerante a marca de nível máximo, instale a tampa do reservatório logo após instale o painel.

8-13 Manutenção e ajuste periódico

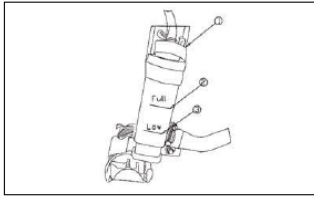

1. Tampa do reservatório de líquido refrigerante
2. Marca de nível máximo
3. Marca de nível mínimo

Capacidade do reservatório de líquido refrigerante (até a marca de nível máximo)
0,3 L (0,26 Imp qt, 0,32 Us qt)

CUIDADO:

Água não filtrada ou água salgada é prejudicial para o motor. Você pode usar água filtrada e se não puder obter água destilada

NOTA:

Se for adicionada água, peça a um revendedor para verificar o conteúdo de anticongelante Do líquido refrigerante o mais rápido possível. O funcionamento do ventilador do radiador é completamente automático. Ele é ligado ou desligado de acordo com a temperatura do líquido refrigerante no radiador.

Mudança de líquido refrigerante

AVISO

Risco em potencial

Remoção da tampa quando o motor e o radiador ainda estiverem quentes.

O que pode acontecer

Você poderia ser queimado por fluido quente e vapor soprado sob pressão

Como evitar este risco

Aguarde o resfriamento do motor antes de remover a tampa do radiador. Use sempre um pano grosso sobre a tampa. Permita que qualquer pressão restante escape antes de remover completamente a tampa.

1. Posicionar o ATV em uma superfície plana.
2. Coloque um recipiente em baixo do motor e, em seguida, retire o parafuso de drenagem do líquido refrigerante. (Use um canal ou um objeto similar como mostrado para evitar que o líquido de arrefecimento derrame nos pés.)

Manutenção e ajuste periódico 8-14

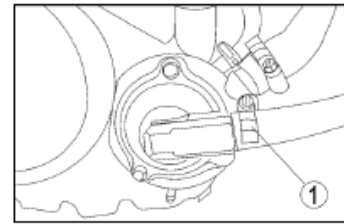

1. Parafuso de drenagem do líquido refrigerante

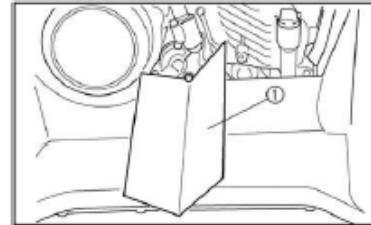

1. Através

3. Remova a tampa do radiador

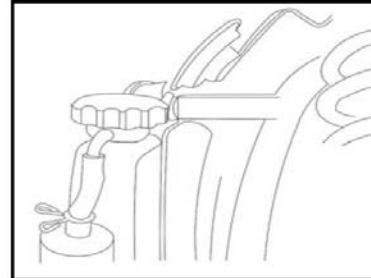

1. Tampa do radiador

4. remover a tampa do reservatório de líquido refrigerante
5. Desconecte a mangueira no lado do reservatório de líquido refrigerante, e então drene o refrigerante do reservatório

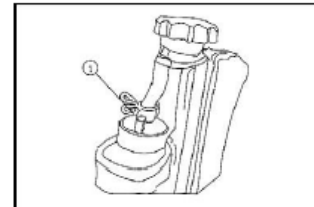

1. Considere a mangueira de drenagem do reservatório

8-15 Manutenção e ajuste periódico

6. Após drenar o líquido de arrefecimento, lave completamente o sistema de líquido de arrefecimento com água limpa da torneira.
7. Substitua o parafuso drenador de água do refrigerador se danificado, instale o parafuso drenador de refrigerante então aperte até o torque especificado.
8. Instalar a mangueira do reservatório de líquido refrigerante.
9. Despeje o refrigerante recomendado no reservatório até a marca de nível máximo, e depois instale a tampa do reservatório.
10. Despeje o refrigerante recomendado no radiador até que esteja cheio, e depois instale a tampa no radiador.

Anticongelante recomendado:
Anticongelante etileno glicol de alta qualidade
Contendo inibidores de corrosão para motores de alumínio.
Taxa de mistura de anticongelante e água: 1:1
Valor total:
1.8 L (1.58 Imp qt, 1.90 Us qt)
Capacidade do reservatório de líquido refrigerante (até a marca do máximo)
0,3 L (0.26 Imp qt, 0.32 US qt)

CUIDADO:

Água não filtrada ou água salgada é prejudicial para o motor. Você pode usar água filtrada ou água destilada.

11. Ligue o motor e deixe-o ocioso por alguns minutos. Pare o motor e depois verifique o nível do líquido refrigerante no radiador. Se estiver baixo, adicione mais líquido de arrefecimento até atingir a parte superior do radiador.
12. Verificar se há vazamento do refrigerante.

NOTA:

Se for encontrado qualquer vazamento, peça a um revendedor para verificar o sistema de resfriamento.

Homocinética do eixo

Verifique as homocinéticas de proteção quanto a buracos ou rasgos. Se algum dano for encontrado, peça a um revendedor substituí-la.

Inspeção da remoção da vela de ignição

1. Remova a tampa da vela de ignição

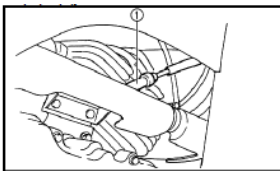

1. Tampa da vela de ignição

Manutenção e ajuste periódico 8-16

2. Use a chave de fenda para vela de ignição no kit de ferramentas do proprietário para remover a vela de ignição, como mostrado.

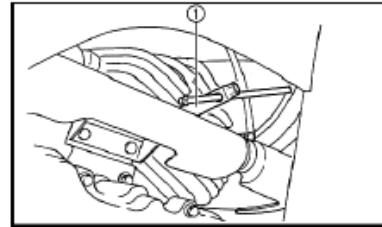

1. Chave de velas

Inspeção da vela de ignição

A vela de ignição é um componente importante do motor e é fácil de se inspecionar. A condição da vela de ignição pode indicar a condição do motor. A cor ideal no isolante branco ao redor do eletrodo central é uma cor bronzeada média, para um ATV que está sendo dirigido normalmente. Não tente diagnosticar tais problemas você mesmo. Ao invés disso leve o ATV a um revendedor. Você deve periodicamente remover e inspecionar a vela de ignição pois o calor e os depósitos farão com que a vela de ignição se quebre lentamente e se erode. Se a erosão dos eletrodos se tornar excessiva, ou se o carbono e outros depósitos forem excessivos, você deve substituir a vela de ignição por uma outra adequada.

Vela de ignição adequada:
DR8EA (NGK)

Instalação da vela de ignição

1. meça a folga de eletrodo com um medidor de espessura de fio e, se necessário, ajuste a folga de acordo com a especificação.

Abertura da vela de ignição:
0,023-0,027 em (0.6-0.7 mm)

2. Limpe a superfície da junta. Limpe qualquer sujeira das roscas.
3. Instale a vela de ignição e aperte-a com o torque necessário.

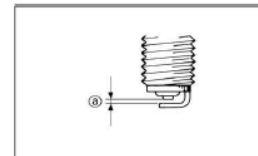

2. Vela de ignição

8-17 Manutenção e ajuste periódico

Torque de aperto:
17,5 Nm (1,75 kgf, 12,7 ft lbf)

NOTA:

Se uma chave de torque não estiver disponível quando você estiver instalando a vela de ignição, uma boa estimativa do torque correto é de ¼ a ½ volta depois do dedo apertado. Faça com que a vela de ignição seja apertada com o torque especificado o mais cedo possível.

4. Instale a tampa da vela de ignição

Limpeza no elemento filtrante de ar

NOTA:

Há uma mangueira de verificação na parte inferior da caixa de filtro de ar. Se poeira ou água se acumular nesta mangueira, esvazie a mangueira e limpe o elemento filtrante de ar e a caixa de filtro de ar.

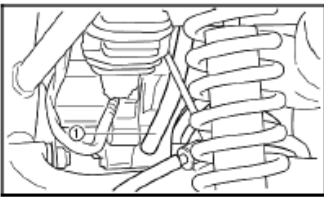

1. Mangueira de verificação da caixa do filtro de ar

1. Retirar o assento.
2. Remover a tampa da caixa do filtro de ar, desengatando os suportes.
3. Remover o conjunto do elemento filtrante de ar.
4. Remover o elemento filtrante de ar de sua estrutura.

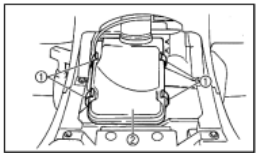

1 Fixadores (4x) 2. Tampa da caixa do filtro de ar

Manutenção e ajuste periódico 8-18

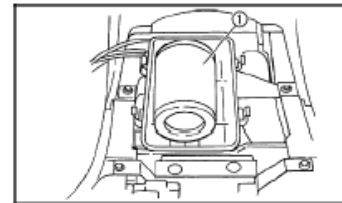

1. Montagem do elemento filtrante de ar

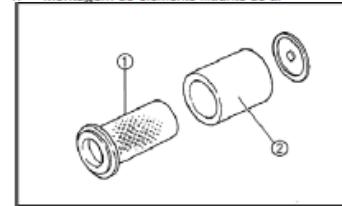

1. Estrutura do elemento filtrante de ar 2. Elemento filtrante de ar

5. Lavar o elemento filtrante de ar gentilmente, mas completamente em solventes.

CUIDADO

Risco em potencial

Usar solventes com baixo ponto de ignição ou gasolina para limpar o elemento filtrante de ar

O que pode acontecer

Solventes de baixo ponto de ignição ou gasolina podem pegar ou fogo ou explodir.

Como evitar este risco

Use solventes de limpeza de peças para limpar o elemento filtrante de ar.

6. Espremer o excesso de solvente para fora do elemento filtrante de ar.

CUIDADO:

Não torça o elemento filtrante de ar ao apertá-lo.

7. Inspeção o elemento filtrante de ar e substitua-o se estiver danificado.

8. Aplicar óleo de filtro de ar de vara ou outro óleo de filtro de ar de espuma de qualidade no elemento filtrante de ar.

8-19 Manutenção de ajuste periódico

NOTA:

O elemento de filtro de ar deve ser limpo a cada 20-40 horas. Ele deve ser limpo e lubrificado com mais frequência se a máquina for operada em áreas extremamente empoeiradas. Cada vez que for realizada a manutenção do elemento filtrante de ar, verifique a entrada de ar na caixa do filtro de ar para obstruções. Verifique a junta de borracha do elemento filtrante de ar no acelerador e nas conexões do coletor para uma vedação hermética. Aperte todas as conexões com segurança para evitar a possibilidade de entrada de ar não filtrada no motor.

CUIDADO:

Nunca opere o motor com o elemento filtrante de ar removido. Isto permitirá a entrada de ar não filtrado, causando rápido desgaste do motor. Além disso a operação sem o elemento filtrante de ar afetará o jato de acelerador com subsequente mau desempenho e possível superaquecimento do motor.

Limpeza do protetor antichamas

Certifique-se de que o tubo de escape e o silenciador estão frios antes de limpar o protetor antichamas

1. Retirar os parafusos
2. Retire o tubo de escape puxando-o para fora do silenciador
3. Bater levemente no tubo de escape e depois usar uma escova de arame para remover quaisquer depósitos de carbono da porção do protetor antichamas do tubo de escape e do interior da carcaça do tubo de escape.
4. Inserir o tubo de escape no silenciador e alinhar o furo dos parafusos.
5. Instalar e apertar os parafusos

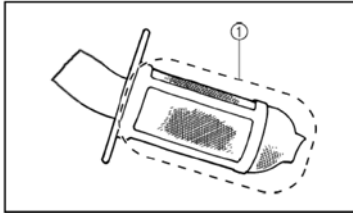

1. Protetor anti-chamas

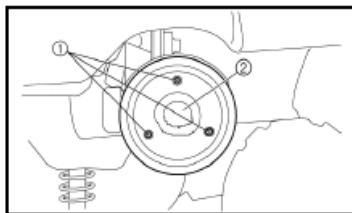

1. Parafuso (x3) 2. Tubo de escape

Manutenção e ajuste periódico 8-20

CUIDADO

Risco em potencial

Limpeza inadequada do protetor antichamas. Sistema de exaustão quente.

O que pode acontecer

Pode ferir os olhos.

Pode causar queimaduras

Pode causar envenenamento por monóxido de carbono, podendo levar a morte.

Poderia iniciar um incêndio.

Como evitar este risco

Ao limpar o protetor antichamas: Sempre deixe o sistema de exaustão esfriar antes de tocar nos componentes de exaustão. Não ligue o motor ao limpar o sistema de exaustão.

Mangueira de verificação do duto de refrigeração da correia em V

Se poeira ou água se acumularem no duto de resfriamento da correia em V, verificar a mangueira, remove-la e limpa-la.

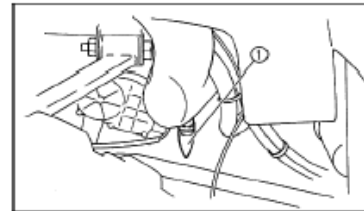

Mangueira de verificação do
1. duto de refrigeração da
correia em V

Bujão de drenagem da caixa da correia em V

Depois de dirigir na água com profundidade o suficiente para permitir a entrada de água na caixa da correia em V, retire este plug para drenar a água da caixa.

NOTA:

Se a caixa da correia em V drenar a água após a remoção do plugue, peça ao revendedor para inspecionar o ATV, pois a água pode afetar outras peças do motor.

8-21 Manutenção e ajuste periódico

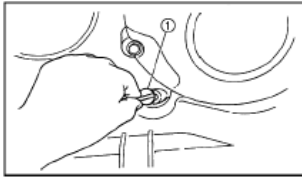

1. Bujão de drenagem da caixa de correia em V

Ajuste da folga da válvula

A folga correta da válvula muda com o uso, resultando em fornecimento inadequado de combustível/ar ou ruído do motor. Para evitar isto, a folga da válvula deve ser ajustada regularmente. Este ajuste, entretanto, deve ser deixado ao técnico de serviço profissional.

Selecionar o ajuste de cabo do sistema de segurança da alavanca

O cabo do sistema de segurança com alavanca seleta se estica com o uso, resultando em uma função inadequada. Para evitar isto, o cabo deve ser ajustado regularmente. Este ajuste, entretanto, deve ser deixado a um revendedor.

Ajuste do manete de aceleração

NOTA:

Ajuste a velocidade do motor no modo ocioso antes de ajustar o funcionamento do manete de aceleração.

1. Solte a contraporca.
2. Gire o parafuso de ajuste até que o funcionamento do manete de aceleração seja de 3-5 mm (0,12-0,20 pol)
3. Aperte a contraporca

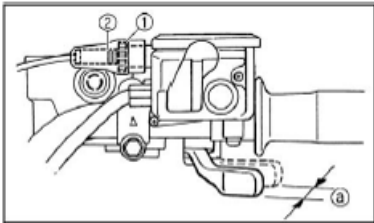

1. Contraporca 2. Parafuso de ajuste
3. Funcionamento do manete de aceleração

Manutenção e ajuste periódico 8-22

Verificação das pastilhas de freio dianteira

Verifique as pastilhas de freio quanto a dano e desgaste. Se a espessura das pastilhas de freio for inferior a 1 mm (0,04 pol.), peça a um revendedor para substituir as pastilhas como um conjunto.

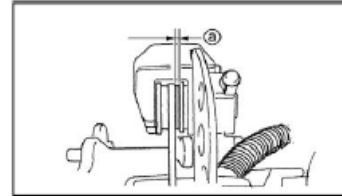

3. Espessura da pastilha de freio

NOTA:

As rodas precisam ser removidas para verificar as pastilhas de freio.

Verificação das pastilhas de freio traseiras

Verifique as pastilhas de freio quanto a danos ou desgaste. Se a espessura for inferior a 1 mm (0,04 pol) peça a um revendedor para substituir as pastilhas.

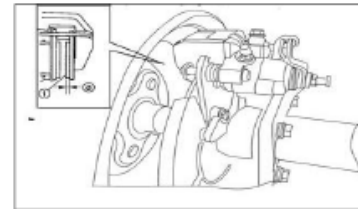

1. Freio 3. Espessura da pastilha de freio

Verificação do nível de fluido do freio

A insuficiência do fluido do freio pode deixar o ar entrar no sistema de freio, possivelmente fazendo com que os freios se tornem ineficazes. Antes de dirigir, verifique se o fluido dos freios está acima no nível mínimo e reabasteça quando necessário. Um nível baixo de fluido de freio pode indicar pastilhas de freio desgastadas e/ou vazamento de sistemas de freio. Se o nível do fluido dos freios estiver baixo, certifique-se de verificar o desgaste das pastilhas de freio e o sistema de freio quanto a vazamentos.

8-23 Manutenção e ajuste periódico

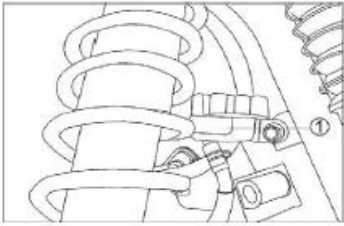

1. Marca de nível mínimo

Observe estas precauções:

Ao verificar o nível de fluido, certifique-se de que a parte superior dos reservatórios do cilindro principal esteja nivelada. Use somente o fluido de freio da qualidade designada, caso contrário as vedações de borracha podem se deteriorar, causando vazamentos e freios ruins.

Fluido de freio recomendado:
DOT 3

Reabasteça com o mesmo tipo de fluido de freio. A mistura de fluidos pode resultar em uma reação química prejudicial e levar a um mau desempenho dos freios. Tome **CUIDADO** para que a água não entre nos reservatórios do cilindro principal ao reabastecer. A água irá baixar significativamente o ponto de ebulição do fluido e pode resultar em bloqueio de vapor. O fluido dos freios pode deteriorar as superfícies pintadas ou peças plásticas. Sempre limpe imediatamente o fluido derramado. Peça a um revendedor para verificar a causa se o nível do fluido dos freios baixar.

Substituição do fluido dos freios

Somente pessoal do serviço treinado deve fazer a substituição completa do fluido. Um revendedor para substituir os seguintes componentes durante a manutenção periódica ou quando eles estiverem danificados ou vazando. Substituir os selos de óleo a cada dois anos. Substituir as mangueiras de freio a cada quatro anos.

Funcionamento do manete de freio dianteiro

O manete de freio dianteiro deve haver um espaçamento de 0mm (0 in.) na extremidade do manete. Caso contrário, peça a um revendedor para verificar o sistema de freio.

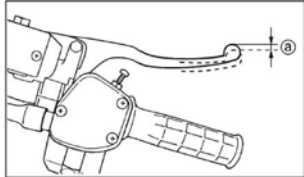

a. Espaçamento do manete de freio traseiro

Manutenção e ajuste periódico 8-24

CUIDADO

Risco em potencial

Operando com freios mal reparados ou ajustados.

O que pode acontecer

Você pode perder a capacidade de frenagem, o que pode levar a um acidente

Como evitar este risco

Após a manutenção:

Certifique-se de que os freios funcionem sem problemas e que o funcionamento esteja correto

Certifique-se de que os freios não se arrastem

Certifique-se que os freios não estejam esponjosos. Todo o ar deve ser purgado do sistema de freio.

A substituição dos componentes de freio requer o conhecimento de um profissional. Um revendedor deve conseguir fazer estes procedimentos.

Ajustando o manete de freio traseiro

O espaçamento do manete de freio traseiro deve ser 0.5-1.5 mm.

1. Solte a contraporca

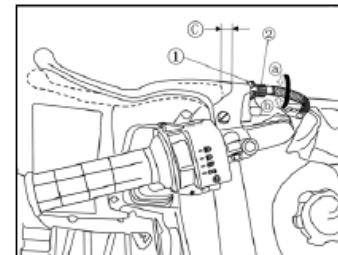

1. Contraporca 2. Parafuso de ajuste
c. Espaçamento do manete de freio traseiro

2. Gire o parafuso de ajuste na direção a para aumentar o espaçamento, e na direção b para diminuir o espaçamento. E na direção b para aumentar o espaçamento.

3. Aperte a contraporca. Se não for possível obter o espaçamento correto, peça ao revendedor para fazer este ajuste.

NOTA:

Ao ajustar o espaçamento do manete de freio: Certifique-se de não pisar do pedal de freio, certifique-se que o pedal de freio não se mova.

8-25 Manutenção e ajuste periódico

Ajuste do pedal de freio

A parte superior do pedal de freio deve ser posicionada em 72 mm (2,8 pol) acima da parte superior do apoio para os pés. Caso contrário peça para fazer este ajuste.

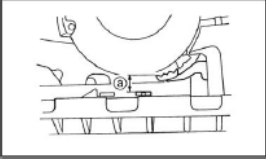

a. Distanciamento do pedal de freio para o apoio para os pés

CUIDADO

Risco em potencial

Conduzir seu ATV com freios mal reparados ou ajustados.

O que pode acontecer

Você pode perder a capacidade de frenagem, o que pode levar a um acidente

Como evitar este risco

Após a manutenção:

Certifique-se de que os freios estejam funcionando sem problemas e que o espaçamento esteja correto.

Certifique-se que os freios não se arrastem

Certifique-se que os freios não estejam esponjosos. Todo o ar deve ser expulso pelo sistema de freio

A substituição dos componentes de freio requer conhecimento profissional. Um revendedor deve realizar estes procedimentos.

Ajuste do interruptor da luz de freio traseiro

O interruptor de luz do freio traseiro, que é ativado pelo pedal de freio e pelo manete de freio traseiro, é devidamente acionado um pouco após da frenagem. Se necessário, ajuste o interruptor de luz de freio da seguinte maneira.

1. Remover o painel A.
2. Gire a porca de ajuste enquanto mantém o interruptor de luz de freio traseiro no lugar. Para fazer a luz acender mais cedo, gire a porca de ajuste na direção a. Para fazer a luz de freio acender mais tarde, gire a porca de ajuste na direção b.

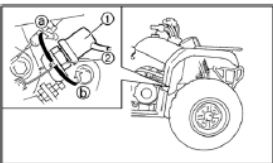

1. Interruptor de luz de freio traseiro
2. Porca de ajuste

Manutenção e ajuste periódico 8-26

Inspeção e lubrificação de cabos

CUIDADO

Risco em potencial

Cabos de controle danificados

O que pode acontecer

A corrosão pode resultar quando o revestimento externo dos cabos de controle é danificado. Os cabos também podem ficar esgarçados ou dobrados. A operação dos controles pode ser restrita, o que pode causar um acidente ou ferimentos.

Como evitar este risco

Inspeção os cabos com frequência. Substituir os cabos envelhecidos por barragens.

Lubrificar os cabos internos e as extremidades dos cabos. Se os cabos não funcionarem sem nenhum problema visível, peça a um revendedor que os substitua.

Lubrificante recomendado:

O lubrificante de corrente e cabo ou óleo de motor SAE 10W/40

Lubrificação do manete de freio e do pedal de freio

Lubrificar as partes pivotantes

NOTA:

Para acessar o pivô do pedal de freio, remova o painel A

Lubrificante recomendado:

Graxa a base de sabão de lítio (Graxa para todos as situações)

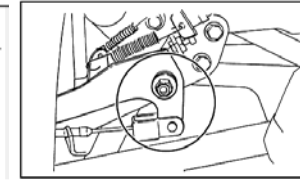
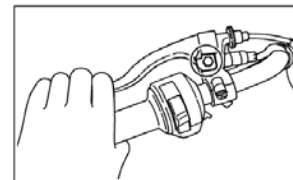

8-27 Manutenção e ajuste periódico

Remoção de rodas

1. Soltar as porcas das rodas.
2. Elevar o ATV e colocar um suporte adequado sobre o quadro
3. Retire as porcas da roda
4. Retire a roda

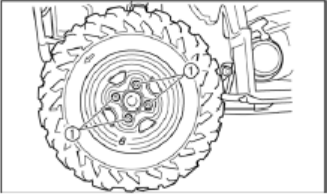

1. Porca (x4)

Instalação de rodas

1. Instale a roda e as porcas.

NOTA:

A marca da seta no pneu deve apontar para o sentido de rotação da roda. As porcas cônicas são utilizadas tanto para as rodas dianteiras como as traseiras. Instale a porca com seu lado cônico em direção a roda.

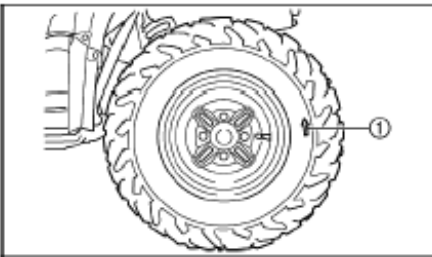

1. Marca da flecha

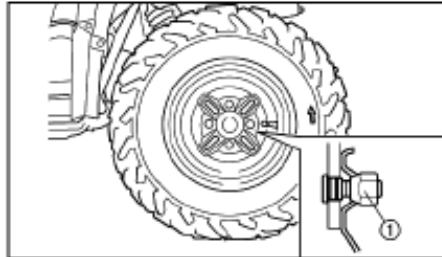

1. Porca cônica

Manutenção e ajuste periódico 8-28

Bateria

Esta máquina é equipada com uma bateria do tipo selada. Portanto, não é necessário verificar o eletrólito ou adicionar água destilada na bateria. Se a bateria parecer ter descarregado, consulte um revendedor.

CUIDADO:

Não tente remover as tampas de selagem das células da bateria. Você pode danificar a bateria.

AVISO

Risco em potencial

Falha no manuseio cuidadoso das baterias ou do eletrólito da bateria.

O que pode acontecer

Você pode ser envenenado. Você pode ser gravemente queimado pelo ácido sulfúrico no eletrólito da bateria. As baterias produzem gases explosivos

Como evitar este risco

Evite o contato com olhos pele ou roupas. Sempre proteja os olhos quando trabalhar perto de baterias. Manter fora do alcance de crianças.

Antídoto:

EXTERNO: lavar com água

INTERNO: Beba grandes quantidades de água ou leite. Acompanhe complete com leite de magnésia, ovo batido ou óleo vegetal. Obter pronto atendimento médico.

OLHOS: Lavar com água por 15 minutos e obter pronto atendimento médico. Mantenha a bateria longe de faíscas, chamas, cigarros ou outras fontes de ignição. Ventilar ao carregar ou usar em espaço fechado.

Manutenção da bateria

1. Quando a máquina não foi usada por um mês ou mais, retire a bateria e guarde-a em um local fresco e escuro. Recarregue completamente a bateria antes de reinstalá-la.

CUIDADO:

Um carregador de bateria especial (tensão constante/amplificador) é necessário para carregar uma bateria do tipo selada. O uso de um carregador de bateria convencional pode encurtar a vida útil da bateria.

2Certifique-se sempre de que as conexões estejam corretas ao colocar a bateria de volta na máquina

2. baixe o ATV para que a roda fique no chão
3. Aperte as porcas das rodas com o torque especificado

Torque de porca de roda:

Frente: 55 Nm (5.5m kgf 40 ft lbf)

Traseira: 55 Nm (5.5 kgf 40 ft lbf)

8-29 Manutenção e ajuste periódico

Substituição de fusíveis

1. O fusível principal e a caixa de fusíveis estão localizados sob o assento.
2. Se um fusível for queimado, desligue o interruptor principal e o interruptor do circuito em questão. Depois instale um fusível de amperagem específica. Ligue o interruptor principal. Se o fusível queimar imediatamente de novo, consulte um revendedor.

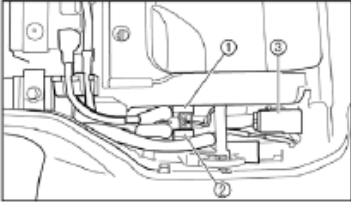

1. Fusível principal 2. Fusível principal reserva 3. Caixa do fusível

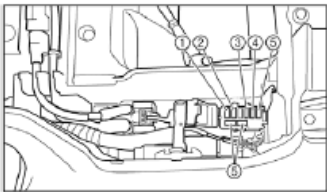

1. Fusível do farol 2. Fusível de ignição
3. Fusível do modo 4x4 4. Fusível do sistema de sinalização
5. Fusível reserva (3x)

CUIDADO

Risco em potencial

Usar um fusível inadequado

O que pode acontecer

Um fusível inadequado pode causar danos ao sistema elétrico, o que pode levar a um incêndio.

Como evitar este risco

Use sempre um fusível com a classificação especificada. Nunca utiliza um material no lugar do fusível adequado

Fusíveis específicos	
Fusível principal	30A
Fusível do sistema de sinalização	10A
Fusível do modo 4x4	3A
Fusível do farol	15A
Fusível de ignição	15A

Manutenção e ajuste periódico 8-30

CUIDADO:

Para evitar um curto-circuito acidental, desligue o interruptor principal ao verificar ou substituir um fusível.

Substituição de uma lâmpada dianteira

Se uma lâmpada queimar, substitua-a como se segue

1. Retire a tampa do porta-lâmpadas na parte traseira do farol, puxando-a para fora

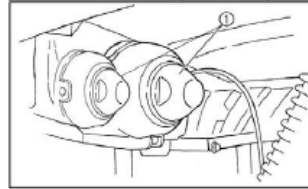

1. Tampa do porta-lâmpadas de cabeça

2. Retire o suporte do farol girando-o no sentido anti-horário

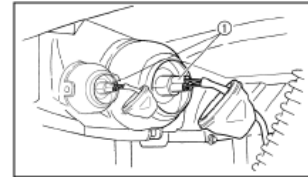

1. Suporte de lâmpada para faróis

3. Remova a lâmpada defeituosa, desenganchando as abas do suporte do farol.

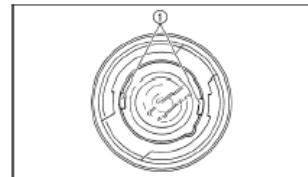

1. Aba do suporte do farol (x2)

8-31 Manutenção e ajuste periódico

CUIDADO

Perigo em potencial

Uma lâmpada de farol está quente quando está ligada e imediatamente após ser desligada

O que pode acontecer

Você pode ser queimado, ou um incêndio pode começar se a lâmpada tocar em algo inflamável.

Como evitar este risco

Esperar que o bulbo esfrie antes de toca-lo ou remove-lo

4. Inserir uma nova lâmpada de farol no suporte da lâmpada, empurrando-a para dentro.

CUIDADO:

Não toque na parte de vidro da lâmpada do farol para mantê-la livre de óleo, caso contrário, a transparência do vidro; a luminosidade do bulbo e a vida útil do bulbo serão adversamente afetadas. Limpe cuidadosamente qualquer sujeira e impressões digitais na lâmpada do farol com um pano umedecido com álcool ou diluente.

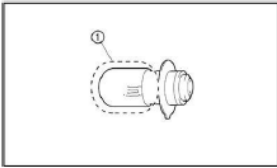

1. Não toque na parte de vidro do bulbo.

5. Instale o suporte de lâmpada empurrando-o para dentro e girando-o no sentido horário

6. Instale a tampa do suporte da lâmpada e a tampa na parte de trás do farol.

Ajuste do feixe de luz do farol

Para levantar a viga, gire o parafuso de ajuste na direção b.

CUIDADO:

É aconselhável para que um revendedor faça este ajuste.

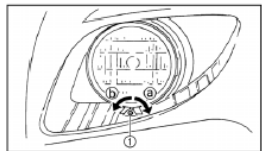

1. Parafuso de ajuste do feixe de luz do farol

Manutenção e ajuste periódico 8-32

Substituição da lâmpada traseira e de freio

Se a lâmpada traseira ou de freio queimar, peça a um revendedor do ATV que a substitua.

Verificação e solução de problemas comuns em veículos

Aqui você pode ver algumas tabelas sobre problemas comuns que podem surgir enquanto você estiver dirigindo seu ATV, o que ajudará a resolver estes problemas. Para consertar um ATV é necessário ter conhecimentos técnicos, se você mesmo não puder consertá-lo, entre em contato com seu revendedor.

CUIDADO

Risco em potencial

Verificar o sistema de combustível enquanto fuma ou perto de uma chama

O que pode acontecer

O combustível pode incendiar-se ou explodir, causando lesões graves ou danos materiais.

Como evitar este risco

Não fumar ao verificar o sistema de combustível. Certifique-se de que não haja chamas ou faíscas abertas na área, incluindo luzes pilotos de: aquecedores de água ou fornos.

Tabela 1: Verificação e solução de problemas comuns em peças de aparência ou em acessórios de impacto

S/N	Problemas	Soluções
1	As coberturas são rachadas quando se atravessa o campo.	1. As coberturas são quebradas quando se atravessa o campo
		2. Mudança para novas tampas plásticas
		3. Colar de novo os adesivos e reimprimir os rótulos de advertência
2	A chapa de proteção do fundo do veículo é danificada pela proeminência do solo	1. Verificar se a caixa de redução e o diferencial na ponte dianteira e traseira estão danificadas ou se há qualquer vazamento de óleo
		2. Verificar se o fundo do motor está danificado ou se há algum vazamento de óleo
		3. Mudança para nova placa de proteção de fundo

8-33 Manutenção e ajuste periódico

Tabela 2: Verificação e solução de problemas comuns no sistema de freio

S/N	Problemas	Soluções
1	O sistema de freio está travado	<ol style="list-style-type: none"> 1. Verificar se os discos de freio estão deformados. 2. Verificar se o calibrador dos cilindros hidráulicos fica presos, ou se a parte de fixação dos calipers estão deformadas
2	Desempenho da frenagem piora	<ol style="list-style-type: none"> 1. Verificar se os discos de freio estão desgastados demais. 2. Verificar se o bloco de freio nos calipers está gasto demais, ou contaminado por coisas que podem reduzir o atrito 3. Verificar se há algum vazamento nas linhas de óleo do sistema de freio ou conjunções 4. Verifique se a haste do poste do cilindro principal está deformada 5. Verificar se há ar nas linhas de óleo, e drenar o ar com equipamentos especiais 6. Verificar se o óleo restante nos cilindros principais da frente e de trás.
3	O sistema de freio dianteiro ou traseiro faz ruído ou os discos de freio	<ol style="list-style-type: none"> 1. Verificar se os discos de freio estão deformados 2. Verificar se os cilindros hidráulicos do calipers ficam presos, ou se as partes de fixação do calipers está deformada.
4	O veículo é desviado quando freado em alta velocidade	<ol style="list-style-type: none"> 1. Verificar se o desvio da força de frenagem esquerda e direita do freio dianteiro está com limite especificado. 2. Verificar se a força de frenagem do freio dianteiro diminui, o que faz com que as rodas traseiras fiquem travadas antes das rodas dianteiras ou quando forem freadas 3. Verificar se o desvio da força da mola dos amortecedores na suspensão dianteira esquerda e direita estão dentro dos limites especificados. 4. verifique se as mangas de borracha do amortecedor que conectam a rocha de suspensão dianteira e a estrutura estão danificadas.

Manutenção e ajuste periódico 8-34

Tabela 3: Verificação e solução de problemas comuns no sistema elétrico.

S/N	Problemas	Soluções
1	As lâmpadas não funcionam	<ol style="list-style-type: none"> 1. Verificar se o interruptor do farol funciona bem. 2. Verificar se os fios estão quebrados 3. Verificar se as lâmpadas estão quebradas
2	O veículo não pode entrar no modo de 4x4	<ol style="list-style-type: none"> 1. Verificar se o interruptor de controle do quadro de medidor de quilometragem funciona bem 2. Verificar se o plugue de controle do bloqueio do diferencial na caixa de engrenagens de redução da ponte traseira está quebrado 3. Verificar se o fio está quebrado
3	O diferencial traseiro não irá funcionar	<ol style="list-style-type: none"> 1. Verificar se o interruptor de controle do quadro de medidor de quilometragem funciona bem 2. Verificar se o plugue de controle do bloqueio do diferencial na caixa de engrenagens de redução da ponte traseira está quebrado 3. Verificar se o fio está quebrado
4	Exibição do medidor está anormal	<ol style="list-style-type: none"> 1. Verificar se o fio está quebrado 2. Verificar se o medidor de quilometragem está quebrado 3. Verificar se a superfície do sensor de velocidade está contaminada com pó de ferro
5	A chave de partida no quadro de medidores não funciona	<ol style="list-style-type: none"> 1. Verificar se o interruptor está quebrado 2. Verificar se o fio está quebrado 3. Verificar se a ECU no sistema de injeção elétrica está quebrada

8-35 Manutenção e ajuste periódico

Tabela 4: Verificação e solução de problemas comuns no sistema de execução

S/N	Problemas	Soluções
1	A folga de balanço da roda de anéis de aço é muito grande	<ol style="list-style-type: none"> 1. Verifique os parafusos de fixação que conectam a haste da direção e o nó para descobrir se eles estão soltos ou quebrados 2. Verifique os bulbos nas extremidades do guidão para descobrir se eles estão quebrados 3. Verifique a folga entre as engrenagens da máquina de direção é muito grande.
2	As rodas dianteiras tremem mais do que o normal no funcionamento	<ol style="list-style-type: none"> 1. Verifique os rolamentos nas mãos se estiverem quebrados 2. Verifique os pinos principais para saber se estão quebrados. 3. Verifique os parafusos de trava das rodas dianteiras e eixos para descobrir se eles estão quebrados ou soltos 4. Verifique os sulcos internas dos cubos das rodas dianteiras e os sulcos externos dos eixos das rodas dianteiras para saber se estão danificadas 5. Verifique as juntas de borracha entre as rochas de suspensão dianteira e a estrutura para descobrir se elas estão quebradas
3	As rodas traseiras tremem mais que o normal no funcionamento	<ol style="list-style-type: none"> 1. Verifique o rolamento 2. Verifique se os pinos principais estão danificados 3. Verifique os parafusos de trava das rodas e eixos para descobrir se eles estão quebrados ou soltos 4. Verifique os parafusos de trava das rodas traseiras e eixos para descobrir se estão danificadas 5. Verifique as juntas de borracha entre as rochas de suspensão traseira e a estrutura para descobrir se elas estão quebradas
4	As rodas saltam mais do que o normal no funcionamento	<ol style="list-style-type: none"> 1. Verificar se as juntas estão deformadas 2. Verificar se os eixos da roda traseira estão dobrados. 3. Verificar se os pneus estão gastos ou deformados.
5	Os amortecedores de choque tornam-se macios e não confortáveis	<ol style="list-style-type: none"> 1. Verificar se estar sobrecarregando 2. Verificar se ambas as molas estão macias depois de um longo período de funcionamento. 3. Verificar se os amortecedores perdem sua força de amortecimento durante suas viagens.
6	A parte frontal faz barulho no funcionamento	<ol style="list-style-type: none"> 1. Verificar se o sulco do eixo de acionamento intermediário está quebrado 2. Verificar se os sulcos no eixo de acionamento estão quebrados. 3. Verificar se as engrenagens na caixa de redução da ponte traseira e diferencial se estão desgastadas. 4. Verifique a poeira devido a velocidade constate da junta universal nos eixos de acionamento da esquerda e direita

Manutenção e ajuste periódico 8-36

Tabela 5: Verificação e solução de problemas comuns em sistemas de motores

S/N	Problemas	Soluções
1	A marcha lenta não é estável	<ol style="list-style-type: none"> 1. Verifique a voltagem da bateria dentro do valor especificado 2. Verifique a tensão de saída do retificador para dentro do valor especificado
2	O desempenho de poder está decaindo	<ol style="list-style-type: none"> 1. Verificar se há um cilindro que não está funcionando 2. Verificar se o bico de gasolina está quebrado 3. Verificar e limpar o núcleo do filtro de ar 4. Verifique se o silenciador está parcialmente bloqueado e limpo
3	Motor está fazendo muito barulho	<ol style="list-style-type: none"> 1. Verificar o filtro de ar e a linha de admissão para vazamentos 2. Verifique a junta da conexão do tubo de escape com o motor ou silenciador para ver se há vazamento 3. Verifique o grau de gasolina para ver se não está muito baixa.
4	O motor está com dificuldade de iniciar em temperaturas baixas	<ol style="list-style-type: none"> 1. Verifique se a voltagem da bateria cai quando a temperatura desce. 2. Se a temperatura estiver abaixo -18°C colocar o veículo em uma local mais quente para iniciar
5	Fervura do líquido refrigerante	<ol style="list-style-type: none"> 1. Verifique se a barbatana de resfriamento do radiador está bloqueada por terra ou sujeira 2. Verifique se o sensor de velocidade foi danificado e procure por falhas no ventilador 3. Verifique o grau de gasolina para ver se não está muito baixa. 4. Verifique se o laço do refrigerante está misturado com ar.
6	O motor não consegue dar partida	<ol style="list-style-type: none"> 1. Verifique a bateria, que com pouca eletricidade pode causar a falha do motor 2. Verifique se o motor de partida está danificado 3. Verificar se o circuito de ignição pode funcionar em boas condições 4. Verificar se a vela de ignição está com defeito ou queimada 5. Verificar se o sinal de ignição está em bom estado 6. Verificar se o filtro de ar está bloqueado 7. Verificar se o circuito de óleo está suave 8. Verificar se o sistema de exaustão está bloqueado
7	Trabalho com motor monocilíndrico	<ol style="list-style-type: none"> 1. Verificar a existência de danos na ECU 2. Verifique se o cabo EFI está danificado 3. Verifique se o circuito de alta tensão de ignição está danificado

8-37 Manutenção e ajuste periódico

CUIDADO

Risco em potencial

Remover a tampa do radiador quando o motor e o radiador ainda estiverem quentes.

O que pode acontecer

Você poderia ser queimado por fluido quente e vapor soprado sob pressão

Como evitar este risco

Aguarde o resfriamento do motor antes de remover a tampa do radiador. Use sempre um pano grosso sobre a tampa. Permita que qualquer pressão restante escape antes de remover completamente a tampa.

NOTA:

Se for difícil obter o líquido de arrefecimento recomendado, a água da torneira pode ser usada temporariamente, desde que a mudança para o refrigerador recomendado seja o mais rápido possível.

Limpeza e armazenamento 9-1

Limpeza

A limpeza frequente e completa da sua máquina não só melhorará sua aparência, mas também melhorará seu desempenho geral e prolongará a vida útil de muitos componentes.

1: Antes de limpar a máquina:

a. Bloquear a extremidade do tubo de escape para evitar a entrada de água. Uma bolsa plástica e uma faixa de borracha forte podem ser utilizadas.

b. Certifique-se de que a vela de ignição e todas as tampas de enchimento estejam devidamente instaladas.

2. Se a caixa do motor estiver excessivamente oleosa, aplique o desengraxante com um pincel. Não aplicar desengraxante nos eixos das rodas.

3. lave a sujeira e desengordurante com uma mangueira de jardim. Use apenas pressão suficiente para fazer o trabalho.

CUIDADO:

A pressão excessiva de água pode causar infiltrações e deterioração dos rolamentos das rodas, freios, selos de transmissão e dispositivos elétricos. Muitas contas de reparos caros resultaram de aplicações inadequadas de detergente de alta pressão, como aquelas disponíveis em lavadoras de carro operadas por moedas

4. Uma vez que a maior parte da sujeira tenha sido removida por mangueira, lavar todas as superfícies com água morna e sabão suave, tipo detergente. Uma escova de dentes velha ou uma escova de garrafa é útil para lugares difíceis de se obter.

5. Lave a máquina imediatamente com água limpa e seque todas as superfícies com um pano de microfibra, toalha limpa ou uma roupa macia absorvente

6. Limpe o assento com o limpador de vinil para manter a tampa flexível e brilhante.

7. A cera do tipo automotivo pode ser aplicada em todas as superfícies pintadas e cromadas. Evite a combinação de limpadores de cera. Muita contém abrasivos, que podem danificar a tinta ou acabamento protetor. Ao terminar, ligue o motor e deixe-o ocioso por vários minutos.

PERIGO

Risco em potencial

Operação com freios úmidos após a lavagem

O que pode acontecer

Os freios úmidos podem ter reduzido a capacidade de parada, aumentando a chance de um acidente

Como evitar este risco

Teste os freios após a lavagem. Aplique o freio várias vezes a velocidades lentas para deixar o atrito secar as lonas.

9-2 Limpeza e armazenamento

Armazenamento

O armazenamento a longo prazo (60 dias ou mais) de sua máquina exigirá alguns procedimentos preventivos para se proteger contra a deterioração. Após a limpeza completa da máquina, prepare-se para o armazenamento da seguinte maneira:

1. Abasteça o tanque de combustível com combustível fresco e adicione a quantidade correta de estabilizador e condicionador combustível ou um produto equivalente.

Quantidade específica

1 oz de estabilizador para cada galão

(ou 7.5 cc de estabilizador para cada litro de combustível)

NOTA:

Utilização de estabilizador e condicionador de gasolina elimina a necessidade de drenar o sistema de combustível.

2. Remova a vela de ignição, despeje cerca de uma colher de sopa de óleo de motor SAE 10W40 ou 20W40 no furo da vela e reinstale a vela de ignição. Aterre o fio da vela de ignição e vire o motor várias vezes para revestir a parede do cilindro com óleo.

3. Lubrificar todos os cabos de controle.

4. Bloqueie a estrutura para levantar todas as rodas do chão

5. Amarre um saco plástico sobre a saída de tubo de escape para evitar a entrada de umidade.

6. Se armazenado em uma atmosfera úmida ou de ar salgado, revestir todas as superfícies metálicas expostas com uma leve película de óleo. Não aplicar óleo em nenhuma parte da borracha ou na cobertura do assento.

7. Remova a bateria e carregue-a. Guarde-a em local seco e recarregue-a uma vez por mês. Não armazenar a bateria em lugar excessivamente quente ou frio (Menos de 0°C ou mais de 30 C°)

NOTA:

Fazer qualquer reparo necessário antes de armazenar a máquina

Especificações 10-1

Modelo	HS400ATV-2
Dimensões: Comprimento total Largura total Altura total Altura do assento Base da roda Distância do solo Raio mínimo de giro	1,930mm 1,045mm 1,130mm 827mm 1,260mm 245mm 3,000mm
Peso básico: Com óleo e tanque de combustível	310 kg
Motor: Tipo do motor Arranjo de cilindros Deslocamento Diâmetro x curso Taxa de compressão Sistema de partida Sistema de lubrificação	Refrigeração líquida a 4 tempos, SOHC Cilindro simples inclinado para frente 393 cm ³ 84.5x70 mm 9.5:1 Arranque elétrico e de recuo Poço úmido

Modelo	HS400ATV-2
Tipo de óleo de motor:	Nós utilizamos e recomendamos:
Classificação recomendada de óleo de motor	
Quantidade: Sem substituição de cartucho de filtro de óleo Com substituição de cartucho de filtro de óleo	1,9 L (1,67 Imp qt, 2,01 Us qt) 2,0 L (1,76 Imp qt, 2,11 Us qt)

10-2 Especificações

Modelo	HS400ATV-2
Óleo na caixa de marchas final: Tipo: Quantidade:	SAE80 API GL-4 Hypoid gear oil 0.23 L (0.21 Imp qt, 0.24 Us qt)
Óleo na caixa de marchas diferencial Tipo: Quantidade:	SAE80 API GL-4 Hypoid gear oil 0.35 L (0.31 Imp qt, 0.37 Us qt)
Capacidade do radiador:	1.80 L (1,58 Imp qt, 1,90 US qt)
Filtro de ar:	Elemento do tipo molhado
Combustível Tipo: Capacidade do tanque:	Apenas gasolina sem chumbo 10 L (2.64 US gal)
Válvula de aceleração: Tipo/Quantidade:	D42-2/1
Vela de ignição Tipo/Fabricante: Vela de ignição	DR8EA 0,6-0,7 mm (0,023-0,027 mm)
Tipo de embreagem:	Umido, centrífuga automática
Transmissão: Sistema de redução primário Sistema de redução secundário Tipo de transmissão Operação Primeira marcha Proporção primária Proporção final	Correia em V Acionamento do eixo Operação automática por correia em V Operação na mão esquerda 1.750 0.690-2.297 3.142-10.459
Roda Tipo: Tamanho da frontal Tamanho da traseira	Sem tubo 25x8-12 25x10-12
Freio: Tipo de freio dianteiro Acionamento Tipo de freio traseiro Acionamento	Freio de disco duplo Operação na mão direita Freio de disco único Operação no pé direito
Suspensão Suspensão dianteira Suspensão traseira	Duplo A Swing arm (mono cross)
Amortecedor de choque: Amortecedor dianteira Amortecedor traseiro	Mola helicoidal/Amortecedor de óleo Mola helicoidal/Amortecedor de óleo
Espaçamento da roda para o movimento vertical Curso da roda dianteira: Curso da roda traseira:	160 mm (6,3 pol) 180 mm (7,09 pol)
Elétrico: Sistema de ignição Sistema gerador Tipo de bateria Capacidade da bateria Tipo de farol:	ECU A.C. magneto YTX20L-BS ou GSTX20L-BS 12V 21 Ah ou 12V, 18Ah Lâmpada de Krypton

Especificações 10-3

Modelo	HS400ATV-2
Tensão da lâmpada, Potência x quantidade Luz de freio/traseira	12 V, 5 W/ 21 Wx1
Luz dianteira: Luz indicadora: Luz indicadora neutra: Luz de aviso de temperatura do líquido refrigerante Luz indicador de estacionamento	12 V, 30 W/ 30 Wx2 LED LED LED LED
Fusíveis: Fusível principal Fusível do farol: Fusível de ignição: Fusível auxiliar de tomada DC Fusível do modo 4x4 Fusível do sistema de sinalização Fusível reserva	30A 15A 10A 10A 3A 10A 10A

11-1 Código de falha de injeção eletrônica

Sistema de erro de código de injeção elétrica

Número DTC	Descrição DTC	Calibração relacionada	HEX	DEC
P0107	Circuito MAP baixa tensão ou aberto	KsDGDM_MAP_ShortLow	107	263
P0108	Circuito MAP alta tensão	KsDGDM_MAP_ShortHigh	108	264
P0112	Circuito IAT baixa tensão	KsDGDM_IAT_ShortLow	112	274
P0113	Circuito IAT alta tensão ou aberto	KsDGDM_IAT_ShortHigh	113	275
P0117	Circuito do sensor de temperatura do líquido refrigerante/óleo baixa tensão	KsDGDM_CoolantShortLow	117	279
P0118	Circuito do sensor de temperatura do líquido refrigerante/óleo alta tensão ou aberto	KsDGDM_CoolantShortHigh	118	280
P0122	Circuito TPS de baixa tensão ou aberto	KsDGDM_TPS_ShortLow	122	290
P0123	Circuito de TPS de alta tensão	KsDGDM_TPS_ShortHigh	123	291
P0131	O2S-1 circuito baixa tensão	KsDGDM_O2_1_ShortLow	131	305
P0132	O2S 1 circuito de alta tensão	KsDGDM_O2_1_ShortHigh	132	306
P0031	O2S 1 circuito aquecedor de alta tensão	KsDGDM_O2_HeaterShortLow	31	49
P0032	O2S circuito aquecedor de baixa tensão	KsDGDM_INJ_CYL_A_fault	32	50
P0201	Injetor 1 falha de funcionamento do circuito	KsDGDM_INJ_CYL_A_Fault	201	513
P0202	Falha de funcionamento do injetor 2	KsDGDM_INJ_CYL_B_Fault	202	514
P0230	Circuito de bobina FPR baixa tensão ou aberto	KsDGDM_FPP_CircuitShortLow	230	560
P0232	Circuito de bobina FPR de alta tensão	KsDGDM_FPP_CircuitShortHigh	232	562
P0336	Sinal sonoro do sensor CKP	KsDGDM_CrankNoisySignal_	336	822
P0337	Sensor CKP sem sinal	KsDGDM_CrankNoSignal_	337	823
P0351	Falha de funcionamento da bobina de ignição do cilindro 1	KsDGDM_EST_A_Fault	351	849
P0352	Falha de funcionamento da bobina de ignição do cilindro 2	KsDGDM_EST_B_Fault	352	850
P0505	Erro de controle de modo inativo	KsDGDM_IdleControl	505	1285
P0562	Sistema de baixa tensão	KsDGDM_SysVoltLow	562	1378
P0563	Sistema de alta tensão	KsDGDM_SysVoltHigh_	563	1379
P0650	Falha de funcionamento do circuito MIL	KsDGDM_MIL_Circuit	650	1616
P1693	Circuito do tacômetro baixa tensão	KsDGDM_TAC_Circuit_Low	1693	5779
P1694	Circuito do tacômetro alta tensão	KsDGDM_TAC_Circuit_High	1694	5780
P0137	O2S 2 circuitos baixa tensão	KsDGDM_O2_2_ShortLow	137	311

Código de falha de injeção eletrônica 11-2

P0138	O2S 2 Circuito de alta tensão	KsDGDM_O2_2_ShortHigh	138	312
P0038	Aquecedor O2S 2 Circuito alta tensão	KsDGDM_O2_HeaterShortHigh	38	56
P0037	Aquecedor O2S 2 circuitos baixa tensão	KsDGDM_O2_HeaterShortLow	37	55
P0500	VSS sem sinal	KsDGDM_VSS_NoSignal	500	1280
P0850	Erro do interruptor do indicador da marcha de estacionamento neutra	KsDGDM_ParkNeutralSwitch	850	2128
P0445	CCP de curto a alto	KsDGDM_CCP_CircuitShortHigh	445	1093
P0444	CCP de curto a baixo/aberto	KsDGDM_CCP_CircuitShortLow	444	1092
P0171	Adaptação máxima BLM (kohler especial)	KsFDIAG_BLM_MaxAdapt	171	369
P0172	Adaptação mínima BLM (kohler especial)	KsFDIAG_BLM_MinAdapt	172	370
P0174	Sistema PE lean (kohler especial)	KsFDIAG_PESystLean	174	372